

ARCAM

f·M·J T32

HANDBOOK Radio tuner

MANUEL Tuner radio

HANDBUCH Radiotuner

HANDLEIDING Radio tuner

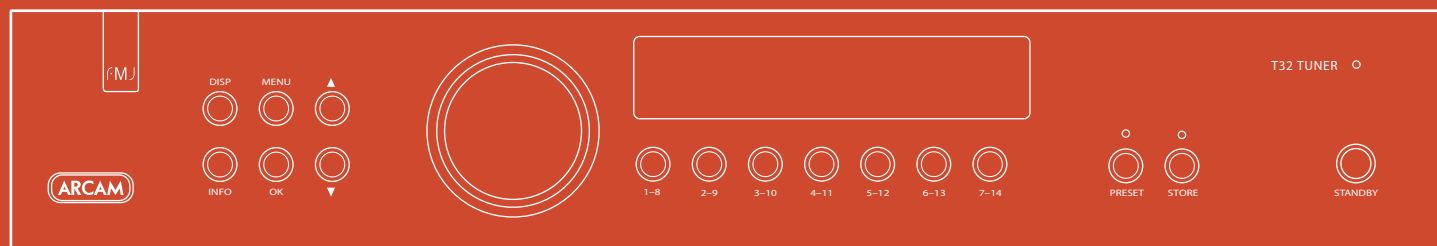

ARCAM

English

f·M J T32

HANDBOOK Radio tuner

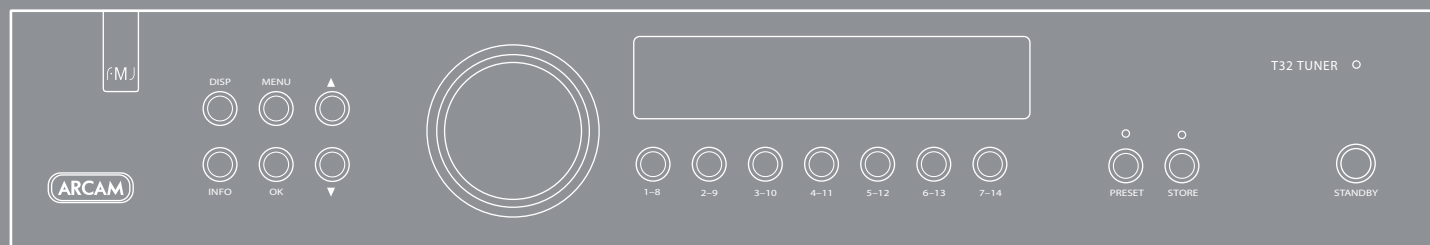

safety guidelines



CAUTION: To reduce the risk of electric shock, do not remove cover (or back). No user serviceable parts inside. Refer servicing to qualified service personnel.

WARNING: To reduce the risk of fire or electric shock, do not expose this apparatus to rain or moisture.



The lightning flash with an arrowhead symbol within an equilateral triangle is intended to alert the user to the presence of uninsulated 'dangerous voltage' within the product's enclosure that may be of sufficient magnitude to constitute a risk of electric shock to persons.



The exclamation point within an equilateral triangle is intended to alert the user to the presence of important operating and maintenance (servicing) instructions in the literature accompanying the product.

CAUTION: In Canada and the USA, to prevent electric shock, match the wide blade of the plug to the wide slot in the socket and insert the plug fully into the socket.

Warning

Mains plug/appliance coupler is used to disconnect device and it shall remain readily operable.

MANY OF THESE ITEMS ARE COMMON SENSE PRECAUTIONS BUT, FOR YOUR OWN SAFETY AND TO ENSURE THAT YOU DO NOT DAMAGE THE UNIT, WE RECOMMEND THAT YOU READ THEM.

Important safety instructions

This product is designed and manufactured to meet strict quality and safety standards. However, you should be aware of the following installation and operation precautions.

1. Take heed of warnings and instructions

You should read all the safety and operating instructions before operating this equipment. Retain this handbook for future reference and adhere to all warnings in the handbook or on the equipment.

2. Water and moisture

The presence of electricity near water can be dangerous. Do not use the equipment near water – for example next to a bathtub, washbowl, kitchen sink, in a wet basement or near a swimming pool, etc.

3. Object or liquid entry

Take care that objects do not fall and liquids are not spilled into the enclosure through any openings. Liquid-filled objects such as vases should not be placed on the equipment.

4. Placing the equipment

Only use a rack or shelf that is stable and strong enough to support the weight of this equipment.

5. Ventilation

Do not place the equipment on a bed, sofa, rug or similar soft surface, or in an enclosed bookcase or cabinet, since ventilation may be impeded. Keep a minimum of 5cm (2 inches) clear around the apparatus to allow sufficient passage of air.

6. Heat

Locate the equipment away from naked flames or heat-producing appliances such as radiators, stoves or other appliances that produce heat.

7. Climate

The equipment has been designed for use in moderate climates and in domestic situations.

8. Cleaning

Unplug the unit from the mains supply before cleaning. The case should normally only require a wipe with a soft, lint-free cloth. Do not use chemical solvents for cleaning. We do not advise the use of furniture cleaning sprays or polishes as they can cause permanent white marks.

9. Power sources

Only connect the equipment to a power supply of the type described in the operating instructions or as marked on the equipment.

The primary method of isolating the equipment from the mains supply is to remove the mains plug. The equipment must be installed in a manner that makes disconnection possible.

10. Power-cord protection

Power supply cords should be routed so that they are not likely to be walked on or pinched by items placed upon or against them. Pay particular attention to the point where they exit from the equipment.

11. Non-use periods

If the equipment is not being used for an extended period, we recommend that you unplug the power cord of the equipment from the outlet, to save power.

12. Abnormal smell

If an abnormal smell or smoke is detected from the equipment, turn the power off immediately and unplug the equipment from the wall outlet. Contact your dealer and do not reconnect the equipment.

13. Servicing

You should not attempt to service the equipment. Contact your dealer to arrange servicing.

14. Batteries

Batteries should not be exposed to excessive heat (heating systems, sunshine, etc.) or incinerated.

You are urged to dispose of batteries in a responsible way. Look for ways in which you can recycle used batteries locally. Recycling batteries keeps heavy metals out of landfills, groundwater, surface water, or air.

15. Power lines

Locate any outdoor antenna/aerial away from power lines.

16. Damage requiring service

The equipment should be serviced by qualified service personnel when:

- the power-supply cord or the plug has been damaged, or
- objects have fallen, or liquid has spilled into the equipment, or
- the equipment has been exposed to rain, or
- the equipment does not appear to operate normally or exhibits a marked change in performance, or
- the equipment has been dropped or the enclosure damaged.

Safety compliance

This equipment has been designed to meet the IEC/EN 60065 international electrical safety standard.

This device complies with Part 15 of the FCC Rules.

Operation is subject to the following two conditions: (1) This device may not cause harmful interference, and (2) this device must accept any interference received, including interference that may cause undesired operation.

Contents

safety guidelines	E-2
Important safety instructions.....	E-2
Safety compliance	E-2
welcome	E-3
installation	E-4
Placing the unit	E-4
Power	E-4
Remote control input.....	E-4
Interconnect cables.....	E-4
rDock connection	E-6
Radio interference	E-6
antenna	E-8
Which radio aerial?.....	E-8
DAB.....	E-8
Information on radio transmissions.....	E-9
operation	E-10
Front panel operation	E-10
Searching for radio stations: AM/FM.....	E-11
Searching for radio stations: DAB.....	E-11
Using Sirius satellite radio.....	E-12
Presets	E-13
iPod operation	E-13
Aux input.....	E-13
remote control	E-14
The CR90 Universal remote controller.....	E-14
Source keys.....	E-14
Remote commands.....	E-15
specifications	E-16
product guarantee	E-17

Thank you and congratulations for purchasing your Arcam FMJ radio tuner.

Arcam has been producing specialist audio products of remarkable quality for over three decades and the T32 is the latest in a long line of award winning HiFi equipment. It captures FM, AM and (depending on installed options) DAB/DAB+ and/or Sirius satellite radio. By connecting an Arcam rDock or rLead to the T32, you can gain iPod® connectivity. The design of the FMJ range draws upon all of Arcam's experience as one of the UK's most respected audio companies and is built to give you years of trouble-free listening enjoyment.

This handbook has been designed to give you all the information you need to install, connect and use the Arcam T32. The CR90 remote control handset supplied with this equipment is also described. Use the contents list shown on this page to guide you to the section of interest.

We hope that your FMJ tuner will give you years of trouble-free operation. In the unlikely event of any fault, or if you simply require further information about Arcam products, our network of dealers will be happy to help you. Further information can also be found on the Arcam website at www.arcam.co.uk.

The FMJ development team

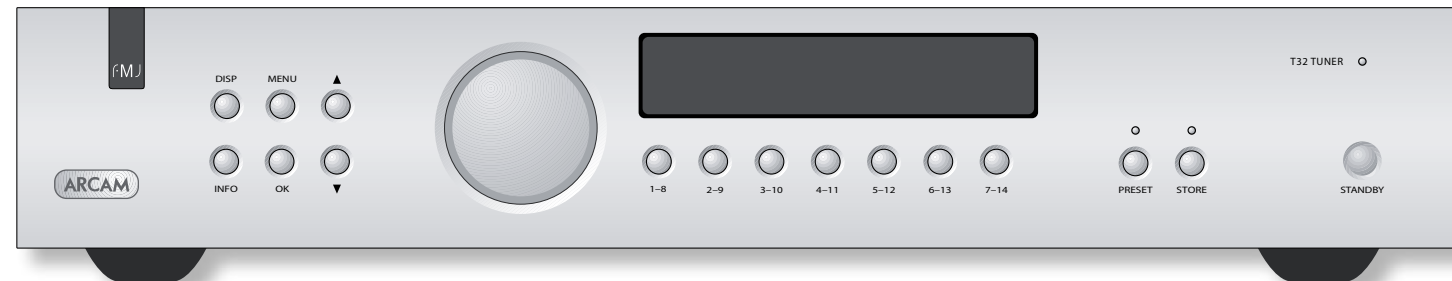

welcome

English

iPod is a trademark of Apple Inc., registered in the U.S. and other countries.

SiriusConnect™, channel names and logos and related marks are trademarks of SIRIUS XM Radio Inc.

installation

Arcam's T32 provides class-leading sound quality from a range of radio sources: FM, AM, DAB and/or Sirius. (The range is market determined, depending on the national availability of radio sources.) In addition, the T32 works beautifully with Arcam's rDock or rLead accessories, giving your iPod® a first class entry ticket into your home Hi-Fi system.

As part of an Arcam system, the high performance T32 tuner is designed to truly bring your music to life.

Placing the unit

- Place the T32 on a level, firm surface, avoiding direct sunlight and sources of heat or damp.
- Do not place the T32 on top of an amplifier or other source of heat.
- Do not place the T32 in an enclosed space such as a bookcase or closed cabinet unless there is good provision for ventilation. The T32 is designed to run warm during normal operation.
- Do not place any other component or item on top of the T32 as this may obstruct airflow around the unit, causing the T32 to run hot.
- Make sure the remote-control receiver (behind the FMJ badge on the front panel) is unobstructed, or remote control will be impaired.
- Do not place your record deck on top of this unit. Record decks are very sensitive to the noise generated by mains power supplies which will be heard as a background 'hum' if the record deck is too close.

Power

The T32 is supplied with a moulded mains plug already fitted to the lead. Check that the plug supplied fits your supply – should you require a new mains lead, please contact your Arcam dealer.

If your mains supply voltage or mains plug is different, please contact your Arcam dealer immediately

Push the IEC plug end of the power cable into the socket on the back of the T32, making sure that it is pushed in firmly. Plug the other end of the cable into your mains socket and, if necessary, switch the socket on.

Remote control input

The **REMOTE IN** input can be used to pass RC5 codes to the T32 if it is installed in a position, or a system, where infrared cannot be used. If this is required, please contact your dealer for further information.

In normal use there is no need to make any connections to this input.

The **REMOTE IN** input requires a mono 3.5mm jack, with the tip active and the sleeve grounded.

The remote control signals must be in modulated RC5 format (at 36kHz), with a voltage level of between 5V and 12V.

Interconnect cables

We recommend the use of high-quality screened cables that are designed for the particular application. Other cables will have different impedance characteristics that will degrade the performance of your system (for example, do not use cabling intended for video use to carry audio signals). All cables should be kept as short as is practically possible.

It is good practice when connecting your equipment to make sure that the mains power-supply cabling is kept as far away as possible from your audio cables. Failure to do so may result in unwanted noise in the audio signals.

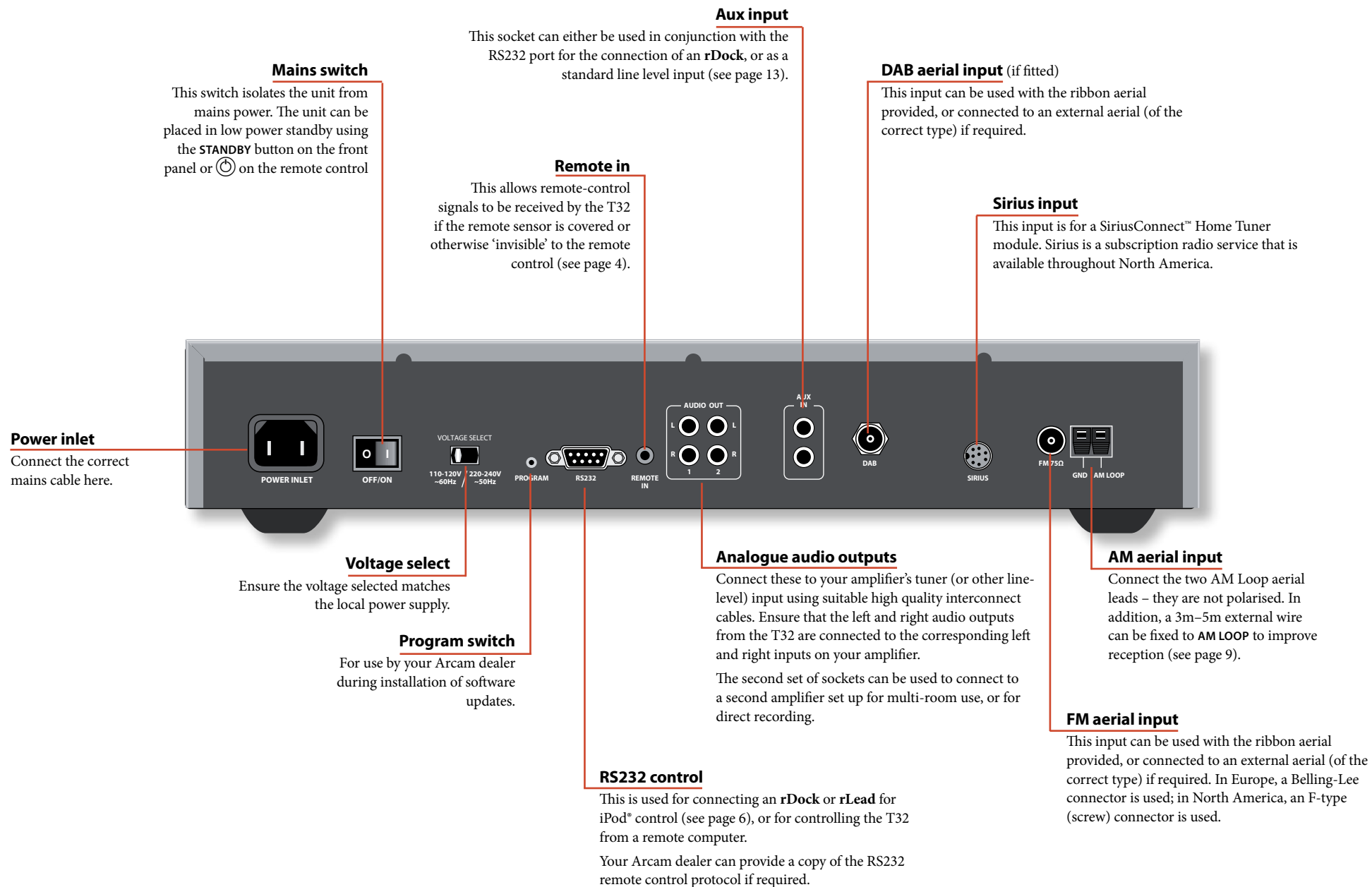

rDock connection

The combination of your T32 and Arcam's rDock (or rLead) provides a great platform for your iPod®. Connect the rDock as shown, power on the rDock, slot in your iPod and select iPod as the source.

Navigating through music and podcasts on your iPod is simple using the CR90 remote, with text appearing on the T32's front panel display.

For more information on using an iPod with your T32, see page 13.

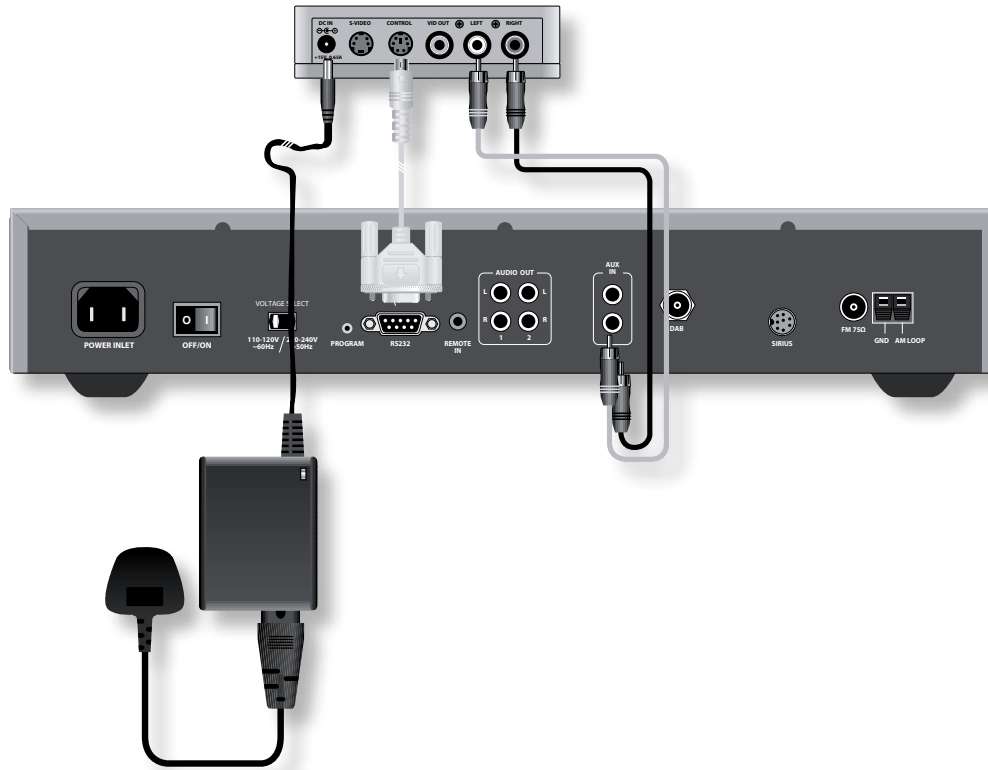

Radio interference

All Arcam products have been designed to very high standards of electromagnetic compatibility.

However, both CD players and DVD players generate RF (radio frequency) energy. In some cases this can cause interference with FM and AM radio reception. If this is the case, switch the player off or keep the player and its connecting cables as far from the tuner and its aerials as possible. Connecting the player and the tuner/amplifier to different mains sockets can also help to reduce interference.

EU countries

This product has been designed to comply with directive 89/336/EEC.

USA

This product complies with FCC requirements. If the equipment causes interference to radio/television reception, which can be determined by switching the equipment off and on, the following measures should be taken: Re-orientate the receiving antenna or route the antenna cable of the receiver as far as possible from this appliance and its cabling. Relocate the receiver with respect to this appliance. Connect the receiver and this appliance to different mains power outlets. If the problem persists contact your Arcam dealer or Arcam Customer Support on +44 (0)1223 203203.

antenna

Which radio aerial?

Your Arcam T32 is capable of superb radio reception, but only if it is receiving a good quality transmission signal.

The T32 is fitted with an FM/AM receiver and an optional DAB+ receiver, depending on the region where it was sold. The type of aerial you need depends on your listening preferences and the local conditions.

Try the aerials supplied with your unit. If you are in a medium to strong signal area, these should be adequate for good reception. In an area of weak reception, or for optimum performance, an external aerial may be required. Contact your local Arcam dealer or an aerial installation expert for advice.

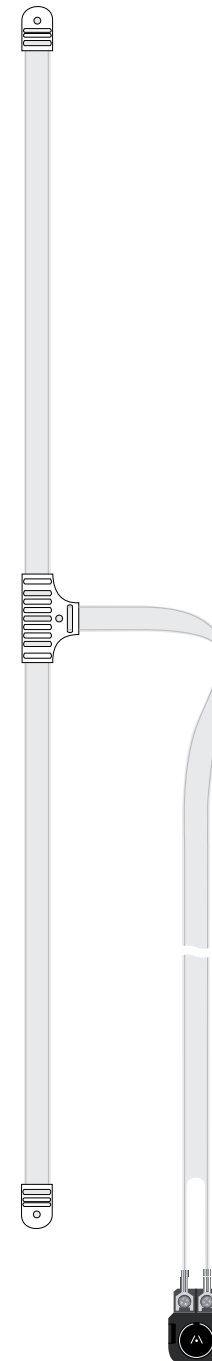
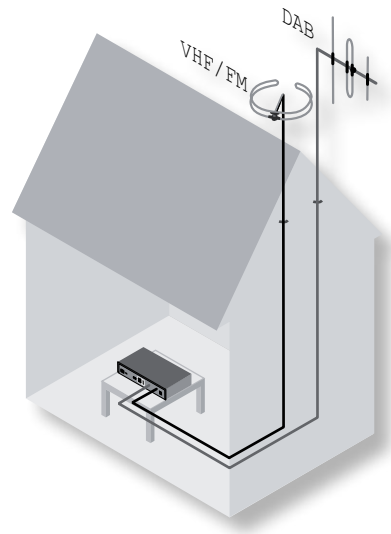

DAB

In moderately strong signal areas, one of the two dipole ribbon aerials supplied can be used with reasonable results.

1. Loosen the two cross-head screws on the push-on adaptor.
2. Slide a terminal tag from the long end of the ribbon aerial under one of the screws and tighten securely. Repeat with the other tag and remaining screw.
3. Attach the push-on adaptor to the F-type **DAB** connector on the back panel of the unit.
4. The 'T' section of the aerial should be mounted vertically, since DAB signals are vertically polarised.

When installed and receiving DAB, check the signal strength by pressing the **INFO** button on the front panel or remote until the signal bar graph is displayed.

In weak signal areas, a high-gain, externally-mounted or roof-mounted aerial is desirable in order to receive the highest number of services.

In Band III transmission areas (such as the UK), use a multi-element Yagi aerial with the elements mounted vertically, as the transmissions are vertically polarised. If you are close to more than one transmitter, use an omnidirectional or telescopic dipole aerial.

If the DAB services in your area are transmitted on L-band, then ask your dealer for advice for the best aerial to use.

FM

An FM aerial is required to receive VHF radio signals.

In moderately strong signal areas, the dipole ribbon aerial supplied can be used with reasonable results.

1. Loosen the two cross-head screws on the push-on adaptor.
2. Slide a terminal tag from the long end of the ribbon aerial under one of the screws and tighten securely. Repeat with the other tag and remaining screw.
3. Attach the push-on adapter to the **FM** connector on the back panel of the unit.
4. Experiment with the position of the aerial to get the best reception (FM signals are both vertically and horizontally polarised).

In weak signal areas, or for optimum FM radio reception, a roof- or loft-mounted aerial is advised as this will give superior reception.

In some areas, cable radio may be available or, in an apartment building, a distributed aerial system may be installed. In either of these cases you should have sockets in your home marked **FM** or **VHF** (do not use those marked **TV**); these should be connected to the **FM** coaxial connector on the rear of the unit.

Sirius

An antenna suitable for receiving Sirius satellite broadcasts is included with the SiriusConnect™ Home Tuner accessory (not supplied).

The Sirius 8-pin connection cable lets you control the tuner through your Arcam T32. Plug in the tuner module, set up the indoor/outdoor satellite radio antenna and activate your SIRIUS subscription before use (see page 12).

Visit www.sirius.com for more information.

AM

An AM aerial is required to receive AM/medium wave radio signals, so a simple loop aerial is supplied. Follow the assembly instructions in the adjacent diagram.

Make sure that the aerial is positioned well away from TVs, computers and other sources of RF noise. Rotate the aerial to discover which position gives the best reception.

In weak signal areas, or when the T32 is in use inside a steel-framed building (such as an apartment building), a wire between 3 and 5 metres long can be used to improve reception. Mount this high up outside the building if possible, and connect one end of this wire to the **AM LOOP** connector, **in addition to** the loop aerial supplied (i.e. do not disconnect the AM loop aerial).

Information on radio transmissions

In the UK, the following Internet resources may be of interest:

www.bbc.co.uk/reception/info/index.shtml

This gives access to downloadable factsheets in PDF format on DAB digital audio, Analogue radio (FM/AM), Radio reception on the move and RDS, and Radio reception overseas.

www.bbc.co.uk/radio/waystolisten/analogue

To find the optimum frequencies for listening to BBC national radio networks in your area.

www.frequencyfinder.org.uk

This gives a comprehensive station directory for the UK and Ireland, in frequency order, or by selecting a town or city.

www.mediauk.com/radio

This gives detailed information on all UK radio stations, including contact details, transmission frequencies and channel numbers.

Where Sirius satellite radio broadcasts are available, see:

www.sirius.com/whatsonsirius

This gives programme details of Sirius satellite radio, a subscriber service available throughout most of North America. Information about their 130 channels of commercial-free Music, Sports, News and Entertainment programmes is available from the Sirius.com home page.

Assembling the AM loop aerial

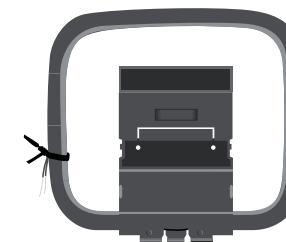

1. Release the tie-wrap and unwind the twisted lead. Fold the plastic stand forward through the loop frame.

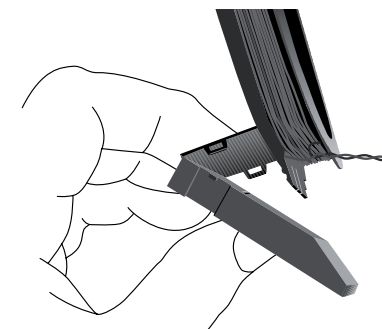

2. Push the tab into the open slot in the base of the stand. Press until the tab clicks home.



3. Connect the lead wires to the AM socket at the rear of the unit (the wires are not polarised). Rotate the aerial's stand until you obtain the best reception.

operation

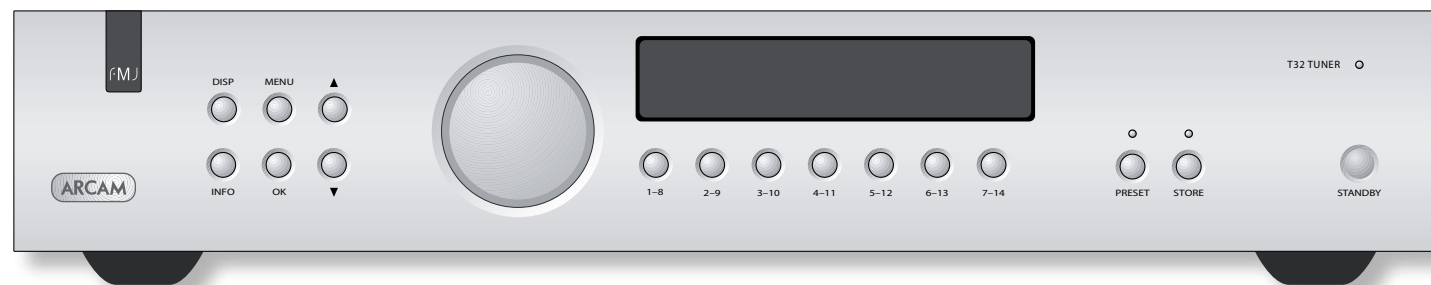

Front panel operation

These functions can also be controlled by the CR90 remote control. (See pages 14 for details.)

STANDBY

Press **STANDBY** to switch the tuner between On (green light) and Standby (red light). (Equivalent to  on remote control.)



DISP

Press **DISP** to cycle through the brightness settings of the front-panel display. (Equivalent to  on remote control.)

MENU

Press **MENU** to access the setup menu. Use the Navigation buttons to move between menu items and the Control knob to change settings within an item. (Equivalent to  on remote control.)

Navigation buttons

Use  or  to change signal sources between AM, FM, DAB*, Sirius* and iPod/Aux (Equivalent to  on remote control). The Navigation buttons are also used to move between items in the setup menu.

INFO

Press **INFO** to change the type of information shown on the second line of the front panel display, depending on the source signal. (Equivalent to  on remote control.)

OK

Press **OK** to confirm a digital radio channel selection or a preset selection. (Equivalent to  on remote control.)

Control knob

Used to manually tune stations by selecting a frequency, or to cycle through stations (DAB, Sirius) or stored presets. Also used to select settings within a setup menu item.

Preset buttons (1-8, 2-9, etc.)

Press a Preset button briefly to select the first preset number listed (Preset 1, for example). Press and hold the button for one second to select the second number listed (Preset 8, for example). In this way, up to 14 preset stations can be accessed from the front panel.

To access stations beyond 14 (up to a maximum of 100), use the remote control, or the Control knob with **OK**.

PRESET

Press **PRESET** to recall a station or channel stored as a preset. You can quickly cycle through all the presets using the Control knob, selecting a preset value with the **OK** button (see page 13).

Alternatively, use the numeric keypad on the remote control to select a preset directly.

STORE

This button allows you to assign a currently tuned radio station to the next free preset number – or to a chosen preset number. See 'Storing a preset' on page 13.

* Where fitted/available

Searching for radio stations: AM/FM

Before searching for stations, ensure that the T32 is in the correct mode by pressing the ▲ or ▼ buttons on the front panel (or **MODE** on the remote control) until 'AM' or 'FM' is shown on the display.

There are two methods to search for analogue (AM/FM) stations:

- If you know the broadcast frequency of the station you want, turn the Control knob on the front-panel until the desired frequency is displayed. You should then hear the required radio station.
- An alternative search method is to press and hold the ◀ or ▶ keys on the remote control. After a delay of one second, the T32 begins scanning for the next available station. On finding a station with a strong enough signal, the T32 stops scanning, plays the station and displays the station details.

If no stations can be received, then your aerial is not providing an adequate signal. Contact your Arcam dealer for further information or advice.

RDS

Radio Data System (RDS; or RBDS in the USA) is a communications protocol for sending small packets



of digital information over FM radio broadcasts. RDS standardises several types of information transmitted, including station identification.

To toggle this function on or off, press **MENU** and navigate to FM Setup:

FM Setup
RDS Text Enabled

Use the control knob (or ◀ and ▶ on the remote control) to toggle between 'RDS Text Enabled' and 'RDS Text Disabled'.

Note that not all stations broadcast RDS information.

Switching to mono

In some weak signal areas it can be beneficial to force the FM tuner to monaural output, as mono requires a much lower signal strength to produce acceptable results.

Press **MENU** and navigate to 'FM Mode', then turn the Control knob (or ◀ or ▶ on the remote control) until 'Mono' is displayed.

FM Mode
Mono

If the signal strength in your area is adequate, leave this set to 'Stereo'.

Note that AM broadcasts are only available in mono output.

Searching for radio stations: DAB

(if fitted)

When using the DAB tuner section for the first time, you should perform a search to find the available services in your area. You may also wish to repeat the search periodically to discover if any new ensembles (i.e. groups of services) have gone on air, or if you move the tuner to a different broadcasting region.

The first time you enter DAB mode, the T32 automatically prompts you to scan for stations. To manually initiate a re-scan, press **MENU** and select:

DAB Setup
Scan for stations?

To begin the search, press **OK** on the front panel or remote control. The current search frequency is shown on the display as the search progresses.

A complete search may take three minutes or so to complete. You cannot cancel a search once started.

If no service is found after the search, then either your aerial is inadequate or you may be outside of the area covered by DAB broadcasts. Contact your Arcam dealer for further information or advice.

Selecting a service

Turn the Control knob (or press ◀ or ▶ on the remote control) to cycle through the available stations and choose the one you wish to listen to. Press **OK** on the remote control or **OK** on the front panel within the time-out period to output the selected station.

Once you have set up your favourite DAB stations as presets (see page 13), you may also retrieve them quickly from numbered presets.

Deleting services

Under normal circumstances, you should not need to delete services from the T32. If you move to a different broadcasting region, however, or if a station ceases transmission, stations may be shown as available that can no longer be received.

Individual stations cannot be deleted. To remove stations from the selection list that can no longer be received, first press the **MENU** button. Turn the navigation control wheel until the display shows:

DAB Setup
Erase station list?

Press **OK** on the remote control or **OK** on the front panel to delete all services.

A delete operation should always be followed by a search for available stations (as described previously) otherwise no DAB radio stations will be available for selection.

Using Sirius satellite radio (if fitted)

Before you can receive Sirius satellite radio you must connect a 'SiriusConnect™ Home Tuner' package to your T32, obtain a Sirius subscription, and correctly place the Sirius antenna provided in the package to receive Sirius satellite broadcasts. Visit www.sirius.com for more information.

Selecting Sirius mode

Check the connections between the SiriusConnect™ Home Tuner package and check that it is receiving power. Switch the T32 to the correct mode by pressing the ▲ or ▼ buttons (MENU) on the remote control until 'Sirius' is selected as the source:



SIRIUS

Add to your subscription

Before being able to receive satellite radio broadcasts you will need to update your Sirius subscription to add the ID number of your SiriusConnect™ Home Tuner module connected to your T32.

The Sirius ID can be found by selecting channel 0 using the control knob (◀ or ▶) buttons on the remote control). For example:



SAT ID: 123456789012

The T32 displays the 12-digit number on the front panel display. You should make a note of this ID number, then select Sirius channel 184 while you apply this ID number to your account at www.sirius.com or by calling 888-539-SIRIUS (7474).

Once your subscription is updated, a code is sent over Sirius channel 184 and the T32 displays:



SUBSCRIPTION UPDATED
PRESS ANY KEY

The display remains until cleared by pressing any button. The Sirius radio module is now fully operational.

Selecting a channel

Turn the Control knob (or press ◀ or ▶ on the remote control) to cycle through the available channels and choose the one you wish to listen to. Press OK on the remote control or OK on the front panel within the time-out period to output the selected station.

You may also listen to a channel by selecting a previously stored preset (see page 13).

Channel selection within a Category

In addition to cycling through available stations, you can also select a category (Pop, Rock, Electro/Dance, Hip-Hop, R&B, Country, etc.) using the ◀ and ▶ keys.

The first station in a category is displayed. You can then scroll through other stations in that particular category using the control knob (◀ or ▶) buttons on the remote control). The front panel displays:



SAT 120 ESPN Radio
>Sports<

The category name is shown beneath the station name to indicate you are scrolling through stations only in the current category. Press OK on the remote control or OK on the front panel within the time-out period to send the selected station to output.

To exit category mode, navigate to >All Channels< using the ◀ and ▶ keys and press OK.

Please note that, depending on your subscription, some channels may not be available. If a channel is not part of your subscription package, you are invited to subscribe to the station:



SAT 120 ESPN Radio
Call 888-539-SIRIUS TO

'Call 888-539-SIRIUS TO SUBSCRIBE' is displayed beneath the channel name and audio output is suppressed. If you have any queries regarding your subscription, please contact Sirius.

Locking channels

The Sirius module in the T32 has a parental lockout feature which allows you to assign a 4-digit code to any stations you do not wish to be generally available to users.

Channels are locked using the menu function. Press MENU (MENU) on the remote) and navigate to 'Sirius Lock Code' using the ▲ or ▼ buttons. Enter the 4-digit access code (the default is '0000'). Once unlocked, the menu shows the option to change the code. Navigate to the channel you wish to lock or unlock using the ◀ or ▶ buttons on the remote control. The display shows:



SAT 009 The Pulse
Press OK to lock

if the channel is currently unlocked, or:



SAT 009 The Pulse
Press OK to unlock

if the channel is currently locked.

Press OK (or OK on the front panel) to toggle the lock or unlock status of the selected channel.

Note that the access code is reset as part of the 'Sirius reset' function.

Unlocking channels

To unlock a locked channel, key in your 4-digit access code (the default unlock code is '0000') using the numeric keypad on the remote control.



SAT 009 The Pulse
Locked! Code:____

Sirius reset

With a 'Sirius Reset' you can unlock all locked channels, 'unskip' all skipped channels, and reset the channel unlock code to its factory default (i.e. '0000'). However, subscription details for all channels are retained after a Sirius Reset.

To reset, press MENU (MENU) on the remote) and navigate to 'Sirius Reset' using the ▲ or ▼ buttons.



Sirius Reset
Reset Sirius Settings?

Press OK (OK) on the remote) to confirm.

Sirius errors

If there is a loss of signal due to a disconnected antenna the T32 displays:



SAT 120 ESPN Radio
Antenna Not Detected

If there is a loss of signal due to inadequate signal strength the T32 displays:



SAT 120 ESPN Radio
Acquiring signal

During a channel map update, the message:



Updating channels -
25%

is displayed, with the percentage of total channels scanned dynamically updated. Note that audio is muted until the update is complete. When complete, the T32 returns to the original channel and restores the audio.

Presets

The T32 can store up to a total of 100 presets. A preset is a combination of band and frequency, or a DAB or Sirius channel (where fitted), stored in a numbered location. Fourteen of these may be accessed directly from the dedicated front panel preset buttons, although all 100 presets can be stored and retrieved using the Control knob or remote control.

Storing a preset

First select the radio station you wish to assign to a preset. Press **STORE** on the front panel or remote and the T32 displays the lowest numbered vacant preset, for example:

Preset 07
Preset empty

Press **OK** to store the station to location 07.

Alternatively, you can use any of the dedicated preset buttons, the front panel Control knob, or \leftarrow or \rightarrow on the remote control, to select a different preset. Press **OK** to confirm that you want to store the station at this preset location. The display shows, for example:

Preset 42
Preset stored

If you select a preset that is already used, the previously stored station is replaced.

Selecting a preset

To select a stored preset:

- Press one of the dedicated front panel preset buttons briefly (for presets 1 to 7). Press and hold to access the higher numbers (for presets 8 to 14).
- Use the numeric keypad on the remote control to enter the preset number.
- Press **PRESET** on the front panel (or **P/TUNE** on the remote) and use the control knob (or \leftarrow and \rightarrow on the remote control) to select a used preset from 1 to 100.
- Press \leftarrow or \rightarrow to select a used preset from 1 to 100.

Preset 05
FM 98.50MHz

Press **OK** on the remote control or **OK** on the front panel within the time-out period to output the selected station.

iPod operation

If an **rDock** is connected to the T32, it automatically enables 'iPod mode'.

To use an **rLead**, you must set this mode explicitly. Press **MENU** (or **MENU** on the remote) and navigate to 'External input' by pressing \uparrow or \downarrow on the front panel and use the Control knob (or \leftarrow or \rightarrow on the remote), to select:

External input
iPod mode Enabled

Select the iPod as a source by pressing \uparrow or \downarrow on the front panel (or **MODE** on the remote control) until 'iPod' is shown on top line of the display:

iPod
Initialising...

If the **rDock** or **rLead** does not have an iPod attached at this point, you are reminded that one needs to be connected (or reconnected):

iPod
Connect iPod

Navigation

With an iPod connected, the screen changes to:

Music
Make Selection

Navigate through the different ways of selecting tracks on your iPod (the actual categories will depend on your iPod model) by pressing \leftarrow and \rightarrow on the remote, confirming your selection with **OK**.

Playlists
Artists
Albums
Songs
Podcasts
Genres
Composers
Audiobooks

For example, if you start your track selection from 'Artists', you can cycle through the list of Artists using \leftarrow or \rightarrow on the remote, selecting one with **OK**.

Choose an 'Album' from that Artist using \leftarrow or \rightarrow on the remote (if there is more than one Album), selecting one with **OK**.

In the same way, choose a 'Song' (i.e. track) from that Album using \leftarrow or \rightarrow on the remote (if there is more than one Song), selecting one with **OK**.

Artist 1
Artist 2
Artist 3
Album 1
Album 2
Album 3
Song 1
Song 2

To change a Song being played, press **OK** and use the same method to navigate back to a new Song, Album or Artist.

Shuffle and Repeat modes

You can apply 'Shuffle' mode (for random playback of tracks) by pressing **SHUFF** on the remote.

Set 'Repeat mode' by pressing **RPT** on the remote.

Aux input

The analogue auxiliary input on T32 is intended primarily for use with Arcam's rDock and rLead accessories.

If you are not using the auxiliary input for iPod connectivity, you may use the **AUX IN** socket as a standard analogue line level input.

To do this, press **MENU** and navigate to 'External input' and use the Control knob (\leftarrow or \rightarrow on the remote), to select:

External input
Input labelled AUX

remote control

The CR90 Universal remote controller

The CR90 is a sophisticated 'universal' remote control that can control up to eight devices. It's pre-programmed for use with the T32 and many other Arcam products (amplifiers, CD-players and DVD-players).

With its extensive built-in library of codes, it can also be used with thousands of other audio-visual components – TVs, satellite and set-top boxes, PVRs and third-party CD players. See the final section of the CR90 Handbook for a list of these.

The CR90 is a 'learning' remote, so you can teach it almost any function from an old single-device remote. You can also program the CR90 to issue a sequence of commands ('macros') from a single button press – see the CR90 Handbook for details.

Source keys

As the CR90 can control your T32 as well as a range of other equipment, many of the buttons have more than one function depending on the 'device mode' or 'page' selected.

The device selection keys: **DVD**, **SAT**, **AV (TV)**, **TUN**, **AMP**, **AUX**, **PVR** and **CD**, both select the source and configure the CR90 to control the particular source.

In other words, the buttons are often 'context sensitive' so you'll have to tell it what sort of device you wish to control (press the **AV** button for a video display, for example) before you can control it.

Select the source key first

Remember to select a source key *before* pressing command buttons – commands vary depending on the source selected!

To control the T32 tuner, press **TUN**.

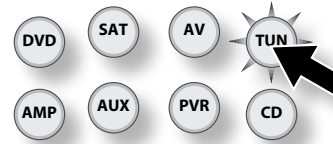

DVD	DVD player
SAT	Satellite set-top box
AV	Audio-visual sound input (use with TV)
TUN	DAB, FM or AM tuner, such as the T32
AMP	Controls the features of a compatible amplifier, such as Arcam's A38
AUX	Auxiliary input, or an iPod via an rDock or rLead
PVR	Personal Video Recorder
CD	Compact Disc player

Inserting batteries into the remote control



1. Open the battery compartment by pressing the button on the back of the handset.

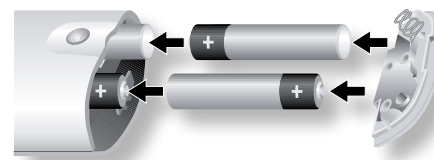

2. Insert four 'AAA' batteries into the battery compartment – one pair facing the top of the unit, and one pair facing the end, as in the diagram.
3. Lower the end cap onto the plastic locating plate in the handset. This acts as a hinge, and you can now push the end cap firmly into its locked position with a click.



Remote commands

Button	Function	RC-5 code (decimal)
	Toggles between standby (low power) and power on mode	17-12
	The numeric keys allow direct access to station presets 1 to 7. For tracks greater than 9, enter the digits in sequence. For example, to play track 14, press , then press .	17-0 ... 17-9
	Cycle through iPod shuffle (i.e. random playback) modes	17-64
	Shift	
	Select PHONO input on a compatible amplifier	16-1
	Cycle through iPod repeat modes	17-29

	Select DVD input on a compatible amplifier	16-4
	Select SAT input on a compatible amplifier	16-0
	Select AV input on a compatible amplifier	16-3
	Select Tuner	
	Select Amplifier	
	Select AUX input on a compatible amplifier	16-8
	Select PVR input on a compatible amplifier	16-6
	Select CD input on a compatible amplifier	16-7
	Navigation cursor Up – Preset up/iPod track back	17-86
	SHIFT + : Exit standby mode and power on the unit	17-123
	Navigation cursor Left – Decrement tuning frequency	17-81
	Confirm a selection	17-87
	Navigation cursor Right – Increment tuning frequency	17-80
	Navigation cursor Down – Preset down/iPod track forward	17-85
	SHIFT + : Power off the unit and enter standby mode	17-124
	BAND – Cycles through tuner sources (i.e. AM/FM/DAB/SAT and iPod/AUX input)	17-77
	Enter/Exit system menu	17-125
	Mute on/Mute off function for a compatible amplifier.	16-13

Button	Function	RC-5 code (decimal)
	Cycle through Bright-Off-Dim settings of the front panel display	17-18
	Decreases volume of a compatible amplifier	16-17
	Increases volume of a compatible amplifier	16-16
	Preset down/Sirius category down/iPod track back	17-33
	Preset up/Sirius category up/iPod track forward	17-32

	Rewind iPod	17-50
	Play/Pause iPod	17-53
	Pause/Play iPod	17-48
	Fast forward iPod	17-52
	Stop iPod	17-54
	FM/MONO – Toggle FM mode between mono and stereo reception	17-38
	P/TUNE – Enter/Exit Preset recall mode	17-37
	STORE – Enter/Exit Preset store mode	17-41
	INFO – Cycle through different information display modes	17-15

IR commands

The RC-5 codes are useful if you wish to programme another remote handset or programmable controller to control the T32.

specifications

FM section	
Tuning range	87.5 to 108.0MHz
Frequency steps	50kHz
Sensitivity (IHF)	typically 4 μ V
Signal to noise ratio	65dB at full modulation, 1kHz
THD+n	0.3% at full modulation, 1kHz
AM section	
Tuning range	530 to 1710 kHz; 10kHz step 531 to 1602 kHz; 9kHz step
Usable sensitivity	typically 20 μ V
IF rejection	> 32dB
S/N ratio (30% mod., 5mV input)	> 42dB
Total harmonic distortion (30% mod., 5mV input)	< 1.5%
Output level	270mV at 30% modulation
DAB section (where fitted)	
Tuning range:	174–240MHz (Band III) 1452–1492MHz (L band)
Sensitivity (VHF measurement to EN50248)	better than -91dBm, typically -97dBm
Audio data rate (maximum)	224kbits/s at MPEG protection level 3
Sirius section (where fitted)	
Specifications are determined by SiriusConnect module	
Control inputs	
IR remote standard	Philips RC-5, 36kHz carrier
IR in signal level	4–15V pk-pk

General	
Supply voltage	110–120V or 220–240V, set by rear panel voltage selector switch
Power consumption	15W maximum; standby power 1W
Presets	100 presets, with 14 presets accessible from front panel preset buttons
Size	W430 x D290 x H85mm
Weight	nett: 5.3kg/packed: 6.8kg
Supplied accessories	FM dipole aerial DAB dipole aerial (DAB version only) AM loop aerial mains lead CR90 remote control handset 4 x AAA batteries
E&OE	
NOTE: All specification values are typical unless otherwise stated	

Continual improvement policy

Arcam has a policy of continual improvement for its products. This means that designs and specifications are subject to change without notice.

product guarantee

Worldwide Guarantee

This entitles you to have the unit repaired free of charge, during the first two years after purchase, at any authorised Arcam distributor provided that it was originally purchased from an authorised Arcam dealer or distributor. The manufacturer can take no responsibility for defects arising from accident, misuse, abuse, wear and tear, neglect or through unauthorized adjustment and/or repair, neither can they accept responsibility for damage or loss occurring during transit to or from the person claiming under the guarantee.

The warranty covers:

Parts and labour costs for two years from the purchase date. After two years you must pay for both parts and labour costs. **The warranty does not cover transportation costs at any time.**

Claims under guarantee

This equipment should be packed in the original packing and returned to the dealer from whom it was purchased, or failing this, directly to the Arcam distributor in the country of residence.

It should be sent carriage prepaid by a reputable carrier – **not** by post. No responsibility can be accepted for the unit whilst in transit to the dealer or distributor and customers are therefore advised to insure the unit against loss or damage whilst in transit.

For further details contact Arcam at:

Arcam Customer Support Department,
Pembroke Avenue, Waterbeach, CAMBRIDGE, CB25 9QR, England

or via www.arcam.co.uk.

Problems?

If your Arcam dealer is unable to answer any query regarding this or any other Arcam product please contact Arcam Customer Support at the above address and we will do our best to help you.

On-line registration

You can register your product on-line at www.arcam.co.uk.

Correct disposal of this product



This marking indicates that this product should not be disposed with other household waste throughout the EU.



To prevent possible harm to the environment or human health from uncontrolled waste disposal and to conserve material resources, this product should be recycled responsibly.

To dispose of your product, please use your local return and collection systems or contact the retailer where the product was purchased.

ARCAM

f.MJ T32

MANUEL Tuner radio

Français

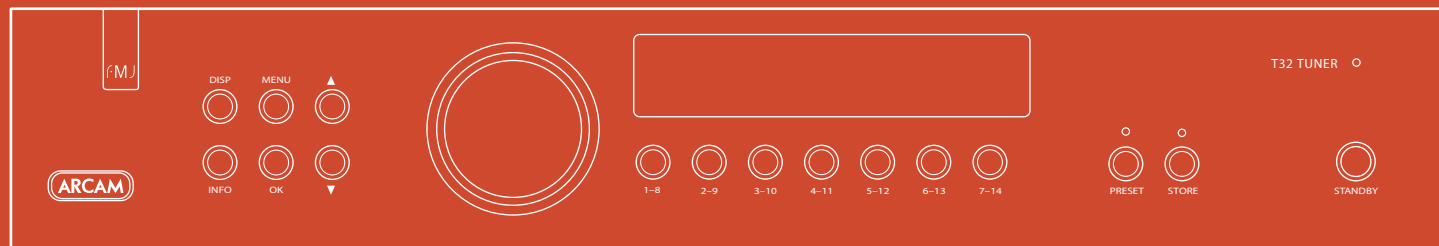

consignes de sécurité



ATTENTION : afin de réduire les risques de choc électrique, n'ouvrez pas le boîtier de l'appareil. Les pièces internes ne sont pas réparables par l'utilisateur. Pour tout problème matériel, contactez des techniciens qualifiés.

ATTENTION : afin de réduire les risques de choc électrique et d'incendie, veillez à ne pas exposer cet appareil à la pluie ou à l'humidité.



Le triangle dans lequel figure le symbole d'un éclair alerte l'utilisateur de la présence, dans le boîtier de l'appareil, d'une tension dangereuse, non isolée et suffisamment importante pour représenter un risque de choc électrique.



Le triangle dans lequel figure un point d'exclamation alerte l'utilisateur de la présence d'instructions de fonctionnement et de maintenance (réparation) importantes dans la documentation accompagnant le produit.

ATTENTION : au Canada et aux États-Unis, afin de prévenir tout choc électrique, aligner la plus grosse broche de la prise à la fente la plus large de la fiche et insérez entièrement la prise dans la fiche.

BON NOMBRE DES CONSIGNES CI-DESSOUS SONT DE SIMPLES PRÉCAUTIONS DE BON SENS. NOUS VOUS RECOMMANDONS TOUTEFOIS DE LES LIRE POUR VOTRE PROPRE SÉCURITÉ ET POUR CELLE DE L'APPAREIL.

Instructions de sécurité importantes

Cet appareil a été conçu et fabriqué conformément aux normes de qualité et de sécurité les plus strictes. Vous devez cependant observer les précautions qui suivent lors de son installation et de son utilisation.

1. Avertissements et consignes

Il est impératif de lire les consignes de sécurité et d'utilisation avant de mettre cet appareil en marche. Conservez ce manuel pour vous y référer par la suite et respectez scrupuleusement les avertissements figurant dans ce manuel ou sur l'appareil lui-même.

2. Eau et humidité

L'installation d'un appareil électrique à proximité d'une source d'eau présente de sérieux risques. Il ne faut donc pas installer l'appareil près d'une baignoire, d'un lavabo, d'un évier, dans un sous-sol humide, près d'une piscine, etc.

3. Chute d'objets ou infiltration de liquides

Veillez à ne pas laisser tomber d'objets ni couler de liquides à travers les ouvertures de l'appareil et ne placez pas sur l'appareil d'objet contenant du liquide, tel qu'un vase par exemple.

4. Ventilation

Évitez de placer l'appareil sur un lit, un canapé, un tapis ou une surface similaire instable ou dans une bibliothèque ou un meuble fermé. Ceci risquerait de nuire à la ventilation du système.

5. Exposition à la chaleur

Ne pas placer l'appareil sur un lit, un canapé, un tapis ou une autre surface non rigide. Ne pas non plus le placer dans un endroit fermé tel qu'un cabinet ou une bibliothèque fermée, cela entraverait en effet la bonne ventilation de l'appareil.

Conserver un espace minimum de 5 cm autour de l'appareil afin de garantir une circulation suffisante de l'air.

6. Conditions climatiques

L'appareil est conçu pour fonctionner dans des climats modérés.

7. Étagères et supports

Utilisez uniquement des étagères ou des supports pour appareils audio. Si l'appareil est monté sur un système portatif, déplacez-le avec précaution afin d'éviter tout risque de chute.

8. Nettoyage

Mettez l'appareil hors-tension avant de le nettoyer.

Pour l'entretien du boîtier, utilisez uniquement un chiffon doux, humide et non pelucheux. N'utilisez pas de diluant pour peinture ni de solvant chimique.

L'emploi d'aérosols ou de produits de nettoyage pour meubles est déconseillé, car le passage d'un chiffon humide risquerait de laisser des traces blanches et indélébiles.

9. Alimentation secteur

Branchez l'appareil uniquement sur une alimentation secteur du type mentionné dans le manuel d'utilisation

ou indiqué sur l'appareil lui-même.

Débrancher l'appareil en cas d'orage afin de prévenir tout dommage dû à un foudroiement ou une surtension.

Le principal moyen d'isoler l'appareil du secteur est d'utiliser l'interrupteur situé à l'arrière de l'appareil. L'appareil doit être installé de façon à pouvoir être débranché si nécessaire.

10. Protection des câbles d'alimentation secteur

Veillez à ce que les câbles d'alimentation ne se trouvent pas dans un lieu de passage ou bloqués par d'autres objets. Cette règle s'applique plus particulièrement aux prises et câbles d'alimentation et à leurs points de sortie de l'appareil.

11. Périodes de non-utilisation

Si l'appareil possède une fonction de mise en veille, un courant faible continuera de circuler lorsqu'il sera réglé sur ce mode. Débrancher le cordon secteur de la prise murale si l'appareil doit rester inutilisé pendant une période prolongée.

12. Odeur suspecte

Arrêtez et débranchez immédiatement l'appareil en cas d'émission de fumée ou d'odeur anormale. Contactez immédiatement votre revendeur.

13. Service

N'essayez jamais d'effectuer d'autres opérations que celles mentionnées dans ce manuel. Toute autre intervention doit être effectuée par un personnel qualifié.

14. Les Piles

Class II product

Ce produit est un appareil électrique à isolation double (appareil de classe 2). Il a été conçu pour ne pas nécessiter de connexion de sécurité à la terre (ou à la masse).

Avertissement

Un coupleur secteur permet de débrancher l'appareil et il doit rester aisément accessible.

Ne pas exposer les piles à une chaleur excessive (chauffage, soleil, etc.) ou les incinérer.

Nous vous incitons à éliminer les piles usagées de façon responsable, et à vous informer sur les possibilités locales en matière de recyclage. Le recyclage des piles contribue à éviter la contamination des décharges, des eaux souterraines et de surface et de l'air par les métaux lourds.

15. Entretien par des techniciens qualifiés

L'appareil doit être entretenu par du personnel qualifié lorsque :

- la prise ou le câble d'alimentation a été endommagé,
- des objets sont tombés ou du liquide a coulé dans l'appareil,
- l'appareil a été exposé à la pluie,
- l'appareil présente des dysfonctionnements,
- l'appareil est tombé ou le boîtier a été endommagé.

Respect des consignes de sécurité

Cet appareil a été conçu pour répondre à la norme internationale de sécurité électrique EN60065.

Cet appareil est conforme à la Section 15 des règles de la FCC. Son fonctionnement est soumis aux deux conditions suivantes :

(1) ce produit ne risque pas de causer d'interférences nuisibles et (2) ce produit doit accepter toutes les interférences reçues, y compris celles qui risquent d'entraîner un fonctionnement indésirable.

Table des matières

consignes de sécurité	F-2
Instructions de sécurité importantes.....	F-2
Respect des consignes de sécurité.....	F-2
Bienvenue	F-3
installation	F-4
Mise en place de l'appareil	F-4
Alimentation électrique	F-4
Entrée télécommande	F-4
Câbles de branchement.....	F-4
Connexion du rDock	F-6
Interférences radio	F-6
antenne	F-8
Quelle antenne radio utiliser ?	F-8
DAB.....	F-8
Information sur les transmissions radio.....	F-9
utilisation	F-10
Fonctions du panneau avant.....	F-10
Recherche de stations radio : AM/FM	F-11
Recherche de stations radio : DAB	F-11
Utilisation de la radio satellite Sirius	F-12
Présélections.....	F-13
Utilisation d'un iPod.....	F-13
Entrée Aux	F-13
télécommande	F-14
Télécommande universelle CR90	F-14
Source touches	F-14
Touches de la télécommande	F-15
spécifications	F-16
garantie du produit	F-17

Tout d'abord un grand merci pour votre achat d'un tuner radio Arcam FMJ.

Cela fait aujourd'hui plus de trois décennies qu'Arcam conçoit des produits audio spécialisés d'une qualité remarquable. Le T32 est le dernier-né d'une longue lignée de produits hi-fi maintes fois primée. Il capte les stations FM, AM et (selon les options installées) DAB/DAB+ et/ou radio satellite Sirius. En connectant un rDock ou rLead Arcam sur votre T32, vous pourrez également intégrer votre iPod® en toute transparence. La gamme FMJ capitalise sur l'expérience considérable d'Arcam, l'un des plus grands spécialistes britanniques en matière d'audio, conçus pour vous assurer des années de plaisir audiophile sans le moindre problème.

Ce manuel vise à vous fournir toutes les informations dont vous aurez besoin pour installer, brancher et utiliser votre tuner Arcam T32. La télécommande CR90, livrée l'appareil, y est également décrite. Reportez-vous à la table des matières ci-contre pour rechercher les sections qui suscitent votre intérêt.

Nous espérons que votre tuner FMJ vous assurera des années de fonctionnement sans le moindre problème. Dans l'éventualité, peu probable, où une panne surviendrait, ou si vous recherchez simplement des informations complémentaires concernant les produits Arcam, les représentants de notre réseau de revendeurs se feront un plaisir de vous assister. Vous trouverez également des informations sur le site Internet d'Arcam à l'adresse www.arcam.co.uk.

L'équipe de développement FMJ

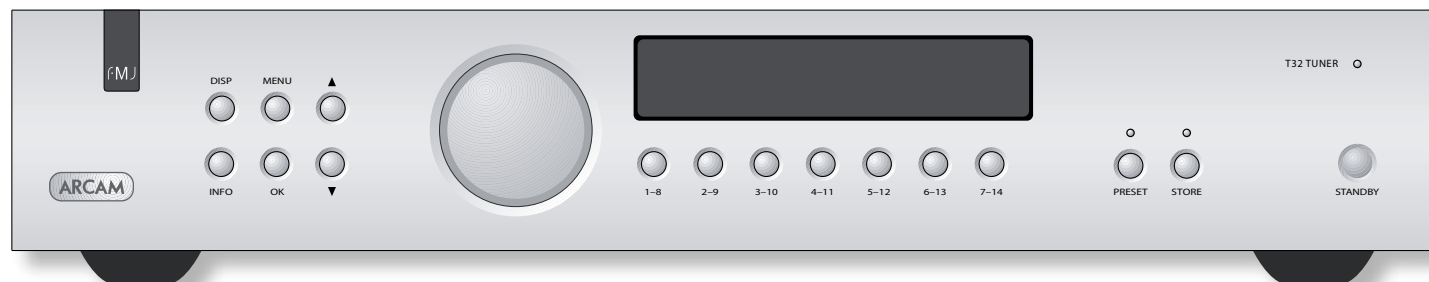

Bienvenue

Français

iPod est une marque d'Apple Inc., enregistrée aux Etats-Unis et dans d'autres pays.

SiriusConnect™, ainsi que les noms, logos et marques de stations apparentés sont des marques de SIRIUS XM Radio Inc.

installation

Le tuner T32 d'Arcam vous garantit une qualité ultime dans cette classe de produit, cela à partir d'une variété de sources radio : FM, AM, DAB et/ ou Sirius (à noter cependant que la gamme des sources disponibles pourra varier selon les pays). Le T32 fonctionne par ailleurs superbement avec les accessoires rDock ou rLead d'Arcam, et assurera à votre iPod® une place privilégiée au sein de votre système Hi-Fi.

Intégré au sein d'un système Arcam, le tuner T32 haute performance est conçu pour donner littéralement vie à votre musique.

Mise en place de l'appareil

- Posez le T32 sur une surface plane et ferme, en évitant de l'exposer directement aux rayons du soleil ou à une source de chaleur ou d'humidité.
- Ne posez pas le T32 au-dessus d'un amplificateur de puissance ou toute autre source de chaleur.
- Ne placez pas le T32 dans un espace clos, tel qu'une bibliothèque ou un placard fermé, sauf si la ventilation est suffisante. Lors du fonctionnement de l'appareil, sa température augmente.
- Ne posez aucun autre composant ou objet au-dessus du T32 car vous risqueriez d'obstruer les fentes de ventilation et d'entraîner la surchauffe de cet appareil. (et par conséquent de ce composant ou de cet objet).
- Veillez à ce que le capteur infrarouge (situé sur le badge FMJ du panneau avant de l'appareil) ne soit pas obstrué, sinon le fonctionnement de la télécommande sera perturbé.
- Ne posez pas votre platine sur cet appareil. Les platines sont très sensibles aux bruits générés par l'alimentation secteur. Ces derniers risquent d'être audibles en tant que bruits de fond si la platine est trop près de l'appareil.

Alimentation électrique

L'amplificateur est livré avec une prise de courant moulée intégrée au câble. Vérifiez que la prise livrée correspond bien à votre alimentation électrique (si vous avez besoin d'un nouveau câble d'alimentation, contactez votre revendeur Arcam).

Si la tension de votre alimentation électrique est différente, contactez immédiatement votre revendeur Arcam.

Insérez la prise IEC du câble d'alimentation dans la fiche située à l'arrière de l'amplificateur, en poussant fermement pour assurer un branchement correct. Branchez l'autre extrémité du câble dans votre prise de courant, elle-même allumée si nécessaire.

Entrée télécommande

L'entrée REMOTE IN peut être utilisée pour entrer des codes RC5 sur le T32 si celui-ci est installé dans une position telle qu'elle obstrue la réception des rayons infrarouge. Si cela est nécessaire, veuillez contacter votre revendeur pour de plus amples informations.

Dans le cadre d'une utilisation normale, aucun branchement n'est nécessaire sur cette entrée.

L'entrée REMOTE IN nécessite une prise jack mono 3,5 mm, avec pointe active et manchon mis à la masse.

Les signaux de la télécommande doivent être émis au format RC5 modulé (36 kHz), avec un niveau de tension compris entre 5 et 12 V.

Câbles de branchement

Il est recommandé d'utiliser des câbles blindés de haute qualité, conçus pour ce genre d'application. L'utilisation d'autres câbles, ayant des caractéristiques d'impédance différentes, risque d'affecter les performances de votre système (par exemple, n'utilisez pas de câble destinés à un usage vidéo pour transmettre des signaux audio). Les câbles doivent être aussi courts que possible.

Lors de la connexion du matériel, il convient en outre de vérifier que les câbles d'alimentation secteur sont maintenus aussi loin que possible des câbles audio. Vous éviterez ainsi les bruits indésirables dans les signaux audio.

Entrée d'alimentation

Branchez le câble d'alimentation secteur approprié ici.

Interrupteur secteur

Cet interrupteur permet d'isoler l'appareil de l'alimentation secteur. L'appareil peut être mis en mode veille basse consommation à l'aide du bouton de veille situé sur le panneau avant ou du bouton P de la télécommande

Entrée auxiliaire

Cette entrée peut être utilisée soit en conjonction avec le port RS232, pour une connexion avec un rDock, soit comme entrée de niveau de ligne standard (cf. page 13).

Entrée télécommande

Cette entrée permet d'acheminer les signaux de la télécommande vers T32 si le capteur infrarouge est couvert ou obstrué d'une manière ou d'une autre (cf. page 4).

Entrée antenne DAB (optionnelle)

Cette entrée peut être utilisée avec l'antenne ruban fournie avec l'appareil, ou avec une antenne externe (à condition que celle-ci offre les caractéristiques appropriées) si nécessaire.

Sirius

Cette entrée est destinée au module SiriusConnect™ Home Tuner. Sirius est un service radio par abonnement proposé en Amérique du Nord.

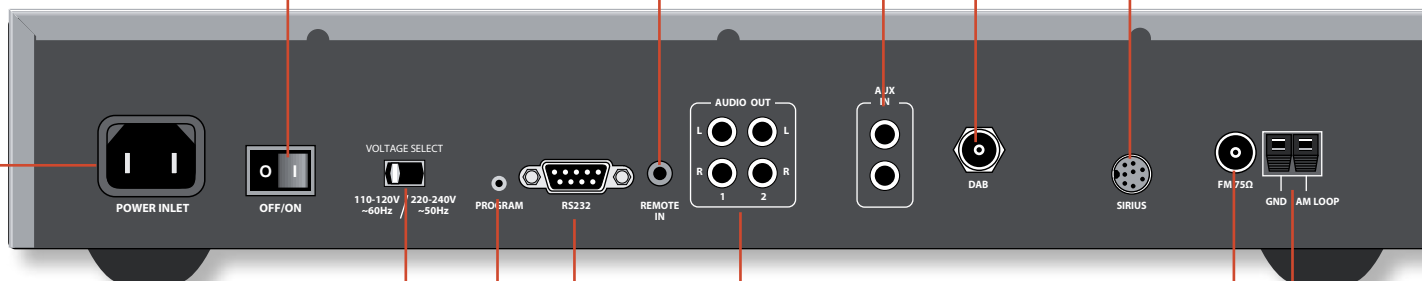

Sélecteur de tension

Veillez à ce que la tension sélectionnée corresponde à l'alimentation secteur locale.

Commutateur de programmation

Cet interrupteur permettra à un revendeur Arcam de procéder à des mises à jour de logiciel.

Sorties audio analogiques

Branchez ces sorties sur l'entrée tuner (ou tout autre entrée à niveau de ligne) de votre ampli, en utilisant des câbles d'interconnexion haute qualité adéquats. Veillez à ce que les sorties audio droite et gauche du T32 soit bien branchées sur les entrées droite et gauche correspondantes de votre ampli.

La seconde paire d'entrées audio pourra vous servir à brancher le tuner sur un second ampli dans le cadre d'une configuration à plusieurs pièces, ou pour effectuer des enregistrements.

Port RS232

Cette prise est utilisée pour brancher un rDock ou rLead afin de permettre l'intégration d'un iPod® au sein de votre système (cf. page 6), ou pour contrôler le T32 à distance depuis un ordinateur.

Votre revendeur Arcam sera en mesure de vous remettre un copie du protocole de commande RS232 si nécessaire.

Entrée antenne AM

Branchez les deux câbles de l'antenne cadre AM (ils ne sont pas polarisés). Un câble externe d'une longueur de 3 à 5 m peut être branché sur la fiche AM afin d'améliorer la réception (cf. page 9).

Entrée antenne FM

Cette entrée peut être utilisée avec l'antenne ruban fournie avec l'appareil, ou avec une antenne externe (à condition que celle-ci offre les caractéristiques appropriées) si nécessaire. En Europe, un connecteur de type Belling-Lee sera utilisé ; en Amérique du Nord, un connecteur de type F (vis) sera utilisé.

Connexion du rDock

La combinaison du T32 et du rDock (ou rLead) proposée par Arcam offrira une superbe plateforme à votre iPod®.

Connectez le rDock ainsi que cela est illustré. Allumez le rDock, installez votre iPod sur la station et sélectionnez l'iPod en tant que source.

Vous pouvez alors naviguer en toute simplicité au sein des musiques et podcasts de votre iPod en utilisant la télécommande CR90, le texte apparaissant sur l'écran du T32.

Pour plus de détails concernant l'utilisation d'un iPod avec votre T32, reportez-vous à la page 13.

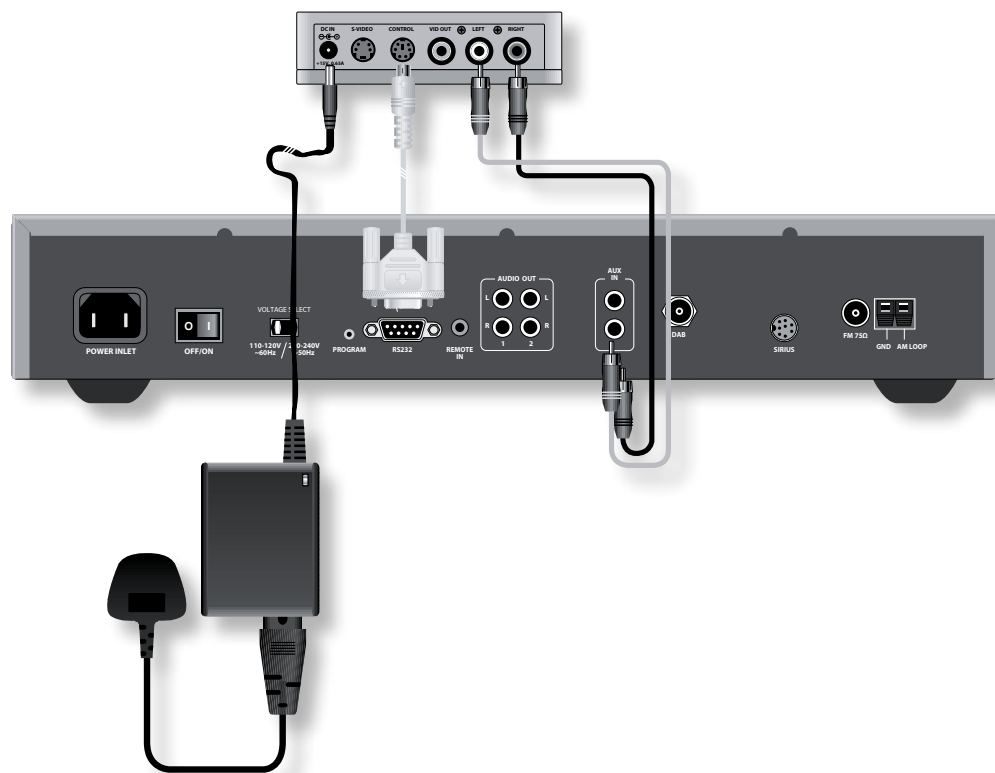

Interférences radio

Tous les produits Arcam été conçus pour répondre aux normes les plus strictes en matière de compatibilité électromagnétique

Les platines CD et DVD génèrent cependant de l'énergie RF (radiofréquence) et, dans certains cas, cela peut provoquer des interférences avec la réception des ondes radio FM et AM. Si cela est le cas, éteignez le lecteur et éloignez cet appareil et ses câbles de branchement autant que possible du tuner et de ses câbles d'antenne. Le fait de brancher le lecteur et le tuner sur des prises secteur différentes pourra également contribuer à réduire les interférences.

Pays de l'EU

Ce produit été conçu conformément à la directive 89/336/CEE.

USA

Ce produit est conforme aux normes FCC. Si cet équipement génère des interférences nuisibles à la réception de la radio ou de la télévision (ce que l'on pourra déterminer en mettant l'équipement hors tension, puis sous tension), l'utilisateur est invité à suivre une ou plusieurs des mesures suivantes pour corriger le problème : modifier l'orientation de l'antenne de réception ou éloigner au maximum le câble de l'antenne de l'appareil et de ses câbles ; éloigner l'appareil du récepteur ; brancher l'appareil sur une prise située sur un circuit différent de celui du récepteur. Si le problème persiste, contactez votre revendeur Arcam ou le service après-vente Arcam au +44 (0)1223 203203.

antenne

Quelle antenne radio utiliser ?

Votre Arcam T32 est en mesure de vous offrir une superbe qualité de réception radio, à condition toutefois qu'il reçoive un bon signal de transmission.

Le T32 intègre un module de réception FM/AM et, en option, un récepteur DAB, selon la région où il a été acheté. Le type d'antenne dont vous aurez besoin dépendra de vos préférences en matière d'écoute et des conditions locales.

Essayez les antennes livrées avec votre appareil. Si vous vous trouvez dans une zone où le signal est de qualité moyenne à forte, ces antennes seront normalement suffisantes pour assurer une bonne réception ; si en revanche le signal est de mauvaise qualité, contactez votre revendeur Arcam local ou un spécialiste en installation d'antennes.

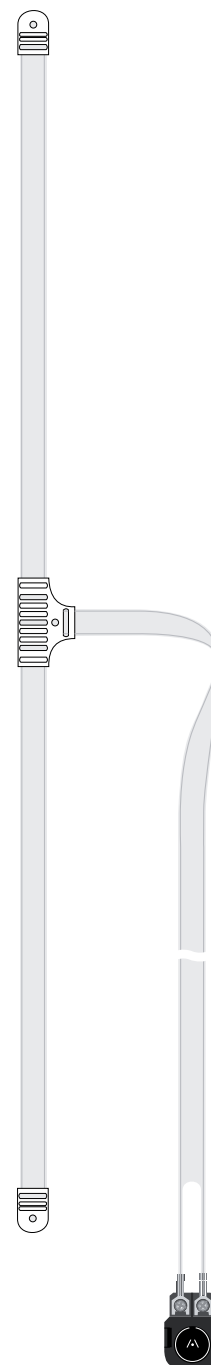
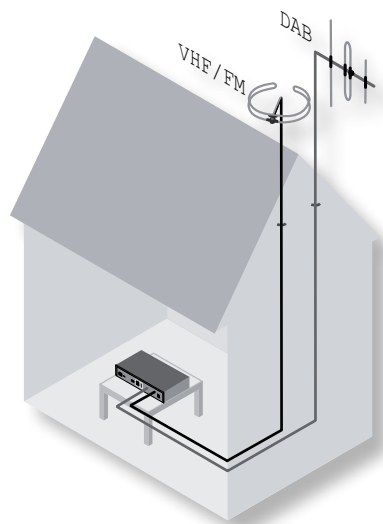

DAB

Si le signal de transmission est raisonnablement fort dans votre zone, alors l'une des deux antennes ruban dipôles sera normalement suffisante.

1. Dévissez légèrement les deux vis cruciformes sur l'adaptateur enfichable.
2. Passez une extrémité de la partie longue de l'antenne ruban sous l'une de vis, puis revissez en serrant suffisamment. Répétez l'opération avec l'autre extrémité d'antenne et l'autre vis.
3. Fixez l'adaptateur enfichable sur le connecteur DAB de type F sur le panneau arrière de l'appareil.
4. La section en « T » de l'antenne doit être installée à la verticale, dans la mesure où les signaux DAB sont verticalement polarisés.

Une fois l'antenne DAB correctement installée, vérifiez l'intensité du signal en appuyant sur le bouton INFO du panneau avant ou de la télécommande jusqu'à ce qu'un indicateur à colonnes s'affiche.

Dans les zones où le signal est faible, une antenne à gain élevé, montée à l'extérieur ou sur un toit sera préférable si vous souhaitez pouvoir recevoir le plus grand nombre de services disponibles.

Dans les zones de transmission en bande III (Royaume-Uni par exemple) utilisez une antenne multiélément de type Yagi et montez les éléments verticalement (les transmissions étant polarisés verticalement). Si vous vous trouvez à proximité de plus d'un émetteur, utilisez une antenne dipôle omnidirectionnelle ou repliée.

Si les services DAB sont transmis en bande L dans votre région, demandez conseil à votre revendeur concernant la meilleure antenne à utiliser.

FM

Une antenne FM étant nécessaire pour recevoir les signaux radio VHF.

Si le signal de transmission est raisonnablement fort dans votre zone, alors l'antenne ruban dipôle sera normalement suffisante.

1. Dévissez légèrement les deux vis cruciformes sur l'adaptateur enfichable.
2. Passez une extrémité de la partie longue de l'antenne ruban sous l'une de vis, puis revissez en serrant suffisamment. Répétez l'opération avec l'autre extrémité d'antenne et l'autre vis.
3. Fixez l'adaptateur enfichable sur le connecteur DAB de type F sur le panneau arrière de l'appareil.
4. Expérimentez avec la position de l'antenne afin de déterminer celle qui offre la meilleure réception (en sachant que les signaux FM sont polarisés à la fois verticalement et horizontalement).

Dans les zones où le signal est faible, ou pour optimiser votre réception FM, il est conseillé d'utiliser une antenne montée sur le toit ou au grenier. Ceci assurera une meilleure qualité de réception.

Dans certains endroits, la radio par câble pourra être disponible ou, si vous vivez en appartement, un système d'antenne commune pourra être installé. Si tel est le cas, votre appartement comportera normalement des prises marquées **FM** ou **VHF** (n'utilisez pas celles qui sont marquées **TV**) : celles-ci doivent être reliées au connecteur coaxial FM situé à l'arrière de l'appareil.

Sirius

Un antenne prévue pour la réception des transmissions Sirius par satellite est livrée avec le module SiriusConnect™ Home Tuner (non livré avec l'appareil).

Le câble de connexion Sirius à 8 broches vous permet de contrôler le tuner depuis votre Arcam T32. Branchez votre module tuner, installez l'antenne radio satellite intérieure/extérieure, puis activez votre abonnement SIRIUS avant toute utilisation (cf. page 12).

Visitez le site www.sirius.com pour tout complément d'information.

AM

Une antenne AM est nécessaire pour recevoir des signaux radio AM/ondes moyennes. Une simple antenne cadre est donc livrée en tant qu'accessoire. Suivez les instructions de montage illustrées dans le schéma ci-contre.

Veillez à ce que l'antenne soit positionnée bien à l'écart des télévisions, ordinateurs et autres sources de « bruit » RF. Essayez différentes orientations de l'antenne pour déterminer la position qui donne la meilleure réception.

Dans les zones où le signal est faible ou lorsque le T32 est utilisé dans un immeuble à armature métallique (appartement par exemple), la réception pourra être améliorée en utilisant un câble de 3 à 5 mètres de long. Si possible, montez-le à l'extérieur de l'immeuble et branchez une de ses extrémités à l'entrée AM, ceci en plus de l'antenne cadre livrée avec l'appel (ne débranchez pas l'antenne cadre AM).

Information sur les transmissions radio

On pourra se référer aux sources d'information suivantes sur Internet au Royaume [en France] :

www.bbc.co.uk/reception/info/index.shtml

Ce site fournit des fiches techniques téléchargeables au format PDF sur la technologie DAB numérique audio, la radio analogique (FM/AM), la réception radio mobile et le RDS, ainsi que la réception radio à l'étranger.

www.bbc.co.uk/radio/waystolisten/analogue

Ce site vous permettra de trouver les meilleures fréquences pour écouter les stations du réseau national BBC dans votre région.

www.frequencyfinder.org.uk

Ce site répertorie de façon très complète les stations britanniques et irlandaises [françaises], cela par fréquences ou par ville.

www.mediauk.com/radio

Ce site propose des informations détaillées sur toutes les stations de radio de Grande-Bretagne, précisant notamment leurs coordonnées, leurs fréquences de transmission et leurs numéros de canal.

Pour les régions dans lesquelles les services de radio satellite Sirius sont disponibles, vous pouvez consulter :

www.sirius.com/whatsonsirius

Ce site propose des informations détaillées sur la radio satellite Sirius, ainsi qu'un service d'abonnement disponible en Amérique du Nord. Vous trouverez par ailleurs sur la page d'accueil du site Sirius.com des informations sur les quelque 130 chaînes de ce réseau, qui proposent musique, informations sportives, actualités et divertissement sans publicité.

Montage de la boucle de l'antenne AM

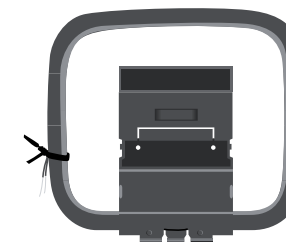

1. Dénouez l'attache et déroulez le fil torsadé. Pliez le support en plastique vers l'avant à travers le cadre de la boucle.

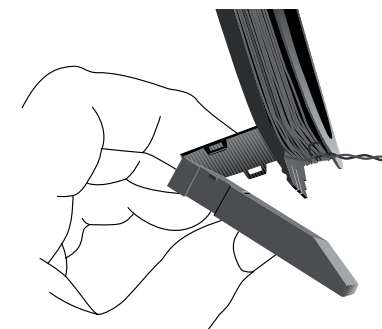

2. Poussez la languette dans la fente ouverte à la base du support. Appuyez jusqu'à ce que la languette se place dans son logement et fasse entendre un dé clic.



3. Connectez le fil à la prise AM à l'arrière du Solo. Faites pivoter le support de l'antenne jusqu'à ce que vous obteniez la meilleure réception possible.

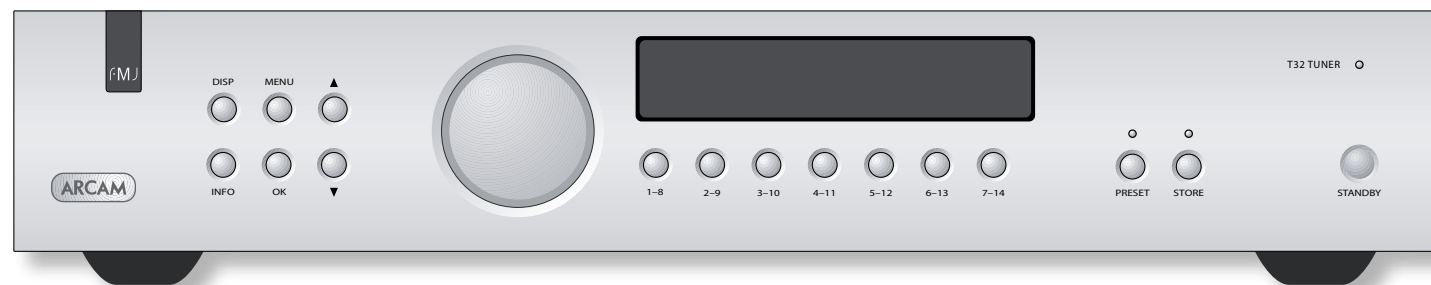

Fonctions du panneau avant

Ces fonctions peuvent également être contrôlées depuis la télécommande CR90. (Cf. pages 14 pour plus de détails.)

STANDBY (VEILLE)

Appuyez sur **STANDBY** pour allumer (voyant vert) ou mettre en veille (voyant rouge) le tuner. (Touche  sur la télécommande.)



DISP

Appuyez sur **DISP** pour faire défiler les réglages de luminosité disponibles sur l'écran du panneau avant. (Touche  sur la télécommande.)

MENU

Appuyez sur **MENU** pour accéder au menu de configuration. Utilisez les boutons de navigation pour vous déplacer entre les différents paramètres disponibles, et la molette de commande pour régler la valeur desdits paramètres. (Touche  sur la télécommande.)

Boutons de navigation

Utilisez  ou  pour sélectionner la source de signal : AM, FM, DAB*, Sirius* ou iPod/Aux (touche  sur la télécommande). Les boutons de navigation servent également à se déplacer entre les différents paramètres du menu de configuration.

INFO

Appuyez sur **Info** pour changer le type d'information affiché sur la seconde ligne de l'écran du panneau avant, selon le signal source choisi. (Touche **i** sur la télécommande.)

OK

Appuyez sur **OK** pour confirmer votre sélection d'une station radio numérique ou d'une présélection de fréquence. (Touche **O** sur la télécommande.)

Molette de commande

Ce bouton sert à régler manuellement la fréquence des stations, ou à faire défiler les stations (DAB, Sirius) ou présélections enregistrées. Il sert également à régler les paramètres des différentes sections du menu de configuration.

Boutons de présélection (1-8, 2-9, etc.)

Appuyez brièvement sur un bouton de présélection pour sélectionner le premier numéro sauvegardé (Preset 1, par exemple). Appuyez sur le bouton pendant une seconde pour sélectionner le second numéro sauvegardé (Preset 8, par exemple). Ce système vous permet d'accéder à jusqu'à 14 présélections depuis le panneau avant.

Pour accéder aux stations sauvegardées au-delà du numéro 14 (un maximum de 100 stations pouvant être sauvegardées), utilisez la télécommande ou la molette de commande en conjonction avec la touche **OK**.

PRESET

Appuyez sur **Preset** pour rappeler une station ou fréquence sauvegardée dans les présélections. Vous pouvez faire défiler rapidement toutes les présélections à l'aide de la molette de commande. Il vous suffit ensuite d'appuyer sur le bouton **OK** pour choisir la station présélectionnée (cf. page 13).

Vous pouvez également utiliser le clavier numérique de la télécommande pour aller directement sur une présélection.

STORE



Ce bouton vous permet d'assigner la station radio écoutée au premier numéro de présélection libre (à un numéro de présélection de votre choix). Reportez-vous à la section « Sauvegarder une présélection » en page 13.

* Si l'option est installée/disponible

Recherche de stations radio : AM/FM

Avant de lancer une recherche de stations, vérifiez que le T32 est bien dans le mode souhaité en appuyant sur les boutons ▲ ou ▼ sur le panneau avant (ou  sur la télécommande) jusqu'à ce que « AM » ou « FM » s'affiche à l'écran.

Deux méthodes sont à votre disposition pour rechercher des stations analogiques (AM/FM) :

- Si vous connaissez la fréquence de la station recherchée, tournez la molette de commande sur le panneau avant jusqu'à ce que la fréquence désirée s'affiche. Vous devriez alors normalement entendre la station recherchée.
- La seconde méthode consiste à appuyer de façon prolongée sur les touches  ou  de la télécommande. Au bout d'environ une seconde, le T32 lance un balayage des fréquences. Lorsqu'il trouve une station émettant un signal de qualité suffisante, le T32 interrompt le balayage, retransmet la station correspondante et en affiche les détails.

Si aucune station n'est trouvée, c'est que votre antenne ne permet pas de recevoir un signal de qualité suffisante. Contactez votre revendeur Arcam pour plus d'informations ou des conseils.

RDS



Le système RDS (Radio Data System ; ou RBDS



aux Etats-Unis) est un protocole de communication permettant d'envoyer de petits paquets d'information numérique sur les réseaux de radio FM. La RDS permet de standardiser les types d'information transmis, notamment l'identification des stations.

Pour activer ou désactiver cette fonction, appuyez sur **MENU**, puis naviguez vers la section de configuration FM :





Utilisez la molette de commande (ou  et  sur la télécommande) pour passer à « RDS Text Enabled » ou désactiver (« RDS Text Disabled ») l'affichage des informations RDS.

A noter que toutes les stations ne transmettent pas d'informations RDS.

Ecoute mono

Dans certaines régions où le signal est particulièrement faible, il pourra être judicieux de forcer le tuner FM à fonctionner en sortie monophonique, dans la mesure où le mono demande une puissance de signal moindre pour produire un niveau d'écoute acceptable.

Appuyez sur **MENU** et naviguez vers « FM Mode », puis tournez la molette de commande (ou  ou  sur la télécommande) jusqu'à ce que « Mono » s'affiche.



Si la puissance du signal est suffisante dans votre région, laissez ce paramètre réglé sur « Stereo ».

A noter que les stations AM sont uniquement disponibles en sortie mono.

Recherche de stations radio : DAB

(si cette option est installée)

Lors de votre première utilisation du tuner DAB, il vous faudra effectuer un balayage pour rechercher les stations disponibles dans votre région. Il pourra également être judicieux de relancer régulièrement une telle recherche pour vérifier si de nouveaux bouquets de services sont arrivés. Lancez également une recherche si vous venez de changer de région.

La première fois que vous sélectionnez le mode DAB, le T32 vous conseillera d'effectuer un balayage pour rechercher des stations. Pour lancer manuellement un nouveau balayage, appuyez sur  et sélectionnez :





Pour lancer la recherche, appuyez sur **OK** sur le panneau avant ou la télécommande. La fréquence de recherche en cours est indiquée à l'écran au fur et à mesure de la progression du balayage.

Un cycle de balayage complet prendra environ trois minutes. Une fois la recherche lancée, celle-ci ne peut pas être interrompue.

Si aucun service n'est détecté à la fin de la recherche, c'est que votre antenne est inadaptée ou que vous ne trouvez dans une région non desservie par le réseau DAB. Contactez votre revendeur Arcam pour plus d'informations ou des conseils.

Sélection d'un service

Tournez la molette de commande (ou appuyez sur  ou  sur la télécommande) pour faire défiler les stations disponibles et faire votre choix. Appuyez sur  sur la télécommande ou **OK** sur le panneau avant dans le délai imparti pour écouter la station sélectionnée.

Une fois que vous avez sauvegardé vos stations DAB préférées dans les présélections (cf. page 13), vous pouvez également les rappeler rapidement à l'aide des présélections numérotées.

Suppression de services

Dans des circonstances normales, vous n'aurez pas à supprimer de services du T32. Si toutefois vous changez de région de réception, ou si une station cesse d'émettre, certaines stations pourront être indiquées comme disponibles alors qu'elles ne sont plus reçues.

Les stations ne peuvent être supprimées individuellement. Pour retirer des stations ne pouvant plus être reçues de la liste de sélection, appuyez d'abord sur le bouton . Tournez la molette de navigation jusqu'à ce que l'écran indique :



Appuyez sur  sur la télécommande ou **OK** sur le panneau avant de supprimer tous les services.

Une telle suppression de stations doit systématiquement être suivie d'une nouvelle recherche des stations disponibles (selon le procédé décrit ci-dessus), sinon aucune station DAB ne pourra être sélectionnée.

Utilisation de la radio satellite

Sirius (si cette option est installée)

Avant de pouvoir recevoir la radio satellite Sirius, il vous faut brancher le pack « SiriusConnect™ Home Tuner » sur votre T32, souscrire à un abonnement Sirius, et installer correctement l'antenne Sirius fournie dans le pack de réception Sirius. Visitez le site www.sirius.com pour plus d'informations.

Sélection du mode Sirius

Vérifiez les connections entre le pack SiriusConnect™ Home Tuner et assurez-vous que celui-ci est bien alimenté sur le secteur. Réglez le T32 sur le mode adéquat en appuyant sur les boutons ▲ ou ▼ (MODE) sur la télécommande) jusqu'à ce que « SIRIUS » soit indiqué en tant que source :



Mise à jour de l'abonnement

Avant que vous puissiez recevoir les émissions de radio satellite, il vous faut mettre à jour votre abonnement Sirius pour ajouter le numéro d'identification du module SiriusConnect™ Home Tuner branché sur votre T32.

Vous trouverez le numéro d'identification Sirius en sélectionnant le canal 0 à l'aide de la molette de commande (boutons ◀ ou ▶ sur la télécommande). Exemple :



Le T32 affiche le numéro à 12 chiffres sur l'écran du panneau avant. Notez ce numéro d'identification, puis sélectionnez le canal Sirius 184 et entrez ce numéro sur votre compte, en vous rendant sur le site www.sirius.com ou en appelant le 888-539-SIRIUS (7474).

Une fois votre abonnement mis à jour, un code sera envoyé sur le canal Sirius 184 et le T32 affichera :



Cet affichage disparaîtra dès que vous appuierez sur l'un des boutons du tuner. Votre module radio Sirius est maintenant prêt à l'emploi.

Sélection d'une station

Tournez la molette de commande (ou appuyez sur ◀ ou ▶ sur la télécommande) pour faire défiler les stations disponibles, puis faites votre choix. Appuyez sur OK sur la télécommande ou sur OK sur le panneau avant dans le délai imparti pour écouter la station sélectionnée.

Vous pouvez également écouter une station en rappelant une présélection précédemment sauvegardée (cf. page 13).

Sélection d'une station au sein d'une catégorie

Au lieu de faire défiler toutes les stations disponibles, il vous est également possible de sélectionner une catégorie (Pop, Rock, Electro/Dance, Hip-Hop, R&B, Country, etc.) à l'aide des touches ◀ et ▶.

La première station de la catégorie choisie s'affiche. Vous pouvez alors faire défiler les autres stations de cette catégorie à l'aide de la molette de commande (◀ ou ▶ boutons sur la télécommande). L'écran du panneau avant affiche :



Le nom de la catégorie est indiqué sous le nom de la station afin de vous indiquer que vous faites uniquement défiler les stations d'une catégorie particulière. Appuyez sur OK sur la télécommande ou OK sur le panneau avant dans le délai imparti pour écouter la station sélectionnée.

Pour quitter ce mode catégorie, naviguez vers >All channels< à l'aide des touches ◀ et ▶ et appuyez sur OK.

A noter que, selon le type d'abonnement auquel vous avez souscrit, certaines stations pourront ne pas être disponibles. Si une station ne fait pas partie du bouquet couvert par votre abonnement package, vous serez invité à vous y abonner :



« Call 888-539-SIRIUS TO SUBSCRIBE » est affiché sous le nom de la station et la sortie audio est coupée. Pour toute question concernant votre abonnement, veuillez contacter Sirius.

Verrouillage de stations

Le module Sirius est assorti d'une fonctionnalité de contrôle parental dans le T32, qui vous permet d'assigner un code d'accès à 4 chiffres à toute station que vous ne souhaitez pas rendre disponible à tous les utilisateurs.

Le verrouillage s'effectue dans la fonction menu. Appuyez sur MENU (MENU) sur la télécommande puis naviguez vers la section « Sirius Lock Code » à l'aide des boutons ▲ ou ▼. Entrez votre code d'accès à 4 chiffres (celui-ci étant réglé sur « 0000 » par défaut). Une fois déverrouillé, le menu propose une option permettant de modifier le code. Naviguez vers la station que vous souhaitez verrouiller ou déverrouiller à l'aide des boutons ◀ ou ▶ sur la télécommande. L'écran affiche alors :



si la station est actuellement déverrouillée, ou :



si la station est actuellement verrouillée.

Appuyez sur OK (ou OK sur le panneau avant) pour alterner entre les statuts verrouillé ou déverrouillé concernant la station sélectionnée.

A noter que le code d'accès est réinitialisé par la fonction « Sirius reset ».

Déverrouillage de stations

Pour déverrouiller une station verrouillée, entrez votre code d'accès à 4 chiffres celui-ci étant réglé sur « 0000 » par défaut) à l'aide du clavier numérique de la télécommande.



Réinitialisation de Sirius

La fonction de réinitialisation « Sirius Reset » permet de déverrouiller toutes les stations verrouillées, d'annuler les « sauts » de stations et de réinitialiser le code de verrouillage sur son réglage d'usine (« 0000 »). Cette réinitialisation ne modifiera pas en revanche les détails de votre abonnement.

Pour lancer une réinitialisation, appuyez sur MENU (MENU) sur la télécommande) puis naviguez vers « Sirius Reset » à l'aide des boutons ▲ ou ▼.



Appuyez sur OK (OK) sur la télécommande) pour confirmer.

Erreurs Sirius

En cas de perte de signal due à un débranchement de l'antenne, le T32 affichera :



Si la perte de signal est à une puissance de réception insuffisante, le T32 affichera :

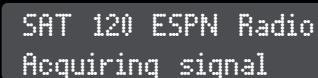

Lors des mises à jour de la carte des stations, le message :

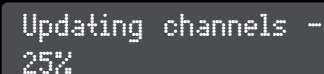

s'affiche, en précisant (de façon dynamique) le pourcentage de stations détectées par le balayage. A noter que la sortie audio sera interrompue jusqu'à ce qu'à la fin du processus de mise à jour. Une fois la mise à jour terminée, le T32 retourne à la station écoutée et la sortie audio est réactivée.

Présélections

Le T32 permet de sauvegarder jusqu'à 100 présélections. Une présélection consiste en l'association d'une bande et d'une fréquence, ou en une station DAB ou Sirius (si ces options sont installées), sauvegardée sous un emplacement numéroté location. Quatorze présélections peuvent être rappelées directement à partir des boutons de sélection situés sur le panneau avant. Les 100 présélections peuvent être sauvegardées et rappelées à l'aide de la molette de commande ou de la télécommande.

Sauvegarde d'une présélection

Commencez par sélectionner la station radio que vous souhaitez sauvegarder. Appuyez sur **STORE** sur le panneau avant ou la télécommande : le T32 affiche alors le plus petit numéro non associé à une présélection, par exemple :



Appuyez sur **OK** pour sauvegarder la station et l'associer à la présélection 07.

Vous pouvez également utiliser l'un des boutons de présélection rapide, la molette de commande du panneau avant, ou les touches ◀ ou ▶ de la télécommande pour sélectionner un autre numéro de présélection. Appuyez sur **OK** pour confirmer que vous souhaitez associer la station au numéro de présélection choisi. L'écran indique alors, par exemple :



Si vous choisissez un numéro de présélection qui est déjà utilisé, la station qui était précédemment sauvegardée sera remplacée.

Sélection d'une présélection

Pour sélectionner une station présélectionnée :

- Appuyez brièvement sur l'un des boutons de présélection rapide du panneau avant pour accéder aux présélections 1 à 7. Appuyez de façon prolongée pour accéder aux présélections 8 à 14.
- Utilisez le clavier numérique de la télécommande pour entrer le numéro de présélection.
- Appuyez sur **PRESET** sur le panneau avant (ou **P/TUNE** sur la télécommande) et utilisez la molette de commande (ou ◀ et ▶ sur la télécommande)

pour sélectionner l'une des présélections utilisées (de 1 à 100).

- Appuyez sur ◀ ou ▶ pour sélectionner l'une des présélections utilisées (de 1 à 100).



Appuyez sur **OK** sur la télécommande ou **OK** sur le panneau dans le délai imparti pour écouter la station sélectionnée.

Utilisation d'un iPod

Si un **rDock** est branché sur le T32, celui-ci active automatiquement le mode iPod.

Si vous utilisez un **rLead**, vous devez en revanche choisir explicitement ce mode. Appuyez sur **MENU** (ou **MENU** sur la télécommande) puis naviguez vers « External input » en appuyant sur ▲ ou ▼ sur le panneau avant, puis utilisez la molette de commande (ou ▶ sur la télécommande) pour sélectionner :



Sélectionnez l'iPod comme votre source en appuyant sur ▲ ou ▼ sur le panneau avant (ou **MODE** sur la télécommande) jusqu'à ce que « iPod » soit indiqué sur la ligne supérieure de l'écran :



Si un iPod n'est pas encore relié au **rDock** ou **rLead** à ce stade, un rappel s'affiche vous demandant de le brancher (ou de le rebrancher) :



Navigation

Une fois votre iPod connecté, l'écran change pour afficher :



Naviguez a sein des différentes méthodes de sélection des titres sur votre iPod (les catégories utilisées dépendront du modèle de votre iPod) en appuyant sur

◀ et ▶ sur la télécommande, puis confirmez votre sélection avec **OK**.



Par exemple, si vous commencez votre sélection de titres depuis la rubrique « Artistes », vous pouvez faire défiler la liste des artistes en utilisant les touches de ◀ ou ▶ de la télécommande, puis en sélectionnant un morceau avec **OK**.

Choisissez un « Album » de l'artiste choisi au moyen des touches ◀ ou ▶ de la télécommande (s'il existe plus d'un album), puis confirmez votre sélection avec **OK**.

De la même manière, choisissez une « chanson » (ou un titre) dans cet album au moyen des touches ◀ ou ▶ de la télécommande (s'il existe plus d'un titre chanson), puis confirmez votre sélection avec **OK**.



Pour changer la chanson écoutée, appuyez sur **OK** et utilisez la même procédure pour choisir un nouvel artiste, album ou chanson.

Modes Shuffle et Repeat

Vous pouvez appliquer un mode « Shuffle » (sélection aléatoire des titres) en appuyant sur **SHUFF** sur la télécommande.

Appuyez sur « Repeat mode » (répétition) en appuyant sur la touche **RPT** de la télécommande.

Entrée Aux

L'entrée analogique auxiliaire entrée on T32 est essentiellement destinée aux accessoires rDock et rLead d'Arcam.

Si vous n'utilisez pas l'entrée auxiliaire pour votre iPod, vous pouvez utiliser l'entrée Aux comme entrée analogique à niveau de ligne standard.

Pour ce faire, appuyez sur **MENU** puis naviguez vers « External input » et utilisez la molette de commande (◀ ou ▶ sur la télécommande) pour sélectionner :





Télécommande universelle CR90

La CR90 est une télécommande « universelle » particulièrement sophistiquée, capable de contrôler jusqu'à huit appareils. Elle est préprogrammée de façon à pouvoir être utilisée avec le T32 et de nombreux autres produits (amplis, platines CD et DVD notamment).

Grâce à sa bibliothèque de codes intégrée, elle peut également être utilisée avec des milliers d'autres appareils audio-visuels (télévisions, boîtiers satellite et décodeurs, magnétoscopes numériques et platines CD). Reportez-vous à la section finale du manuel CR90 pour consulter une liste complète.

Vous pouvez « apprendre » à la télécommande CR90 pratiquement n'importe quelle fonction prise en charge par une télécommande classique à usage unique. Vous pouvez également la programmer pour lui faire émettre une séquence de commandes (« macros ») à partir d'un seul bouton. Consultez le manuel CR90 pour plus de détails.

Source touches

La CR90 étant capable de contrôler votre T32 ainsi que d'autres appareils, une bonne partie des touches auront plus d'une fonction, selon l'appareil ou la page sélectionné.

Les touches de sélection d'appareil : DVD, SAT, AV (TV), TUN, AMP Aux, PVR et CD, permettent à la fois de sélectionner la source et de configurer la CR90 de façon à ce qu'elle contrôle ladite source.

En d'autres termes, la fonction des touches dépendra généralement du contexte, de telle sorte qu'il vous faudra

indiquer à la télécommande l'appareil que vous souhaitez contrôler (par exemple, appuyez sur la touche AV pour un appareil de lecture vidéo) avant de pouvoir le commander.

Sélectionnez d'abord la touche source.

N'oubliez pas de sélectionner une source avant d'appuyer sur les touches de commande (puisque leur fonction varie en fonction de la source sélectionnée !).

Pour contrôler le Tuner T32, appuyez sur TUN.

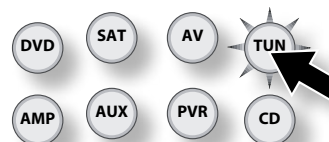

DVD	Lecteur DVD
SAT	Décodeur satellite
AV	Entrée son audio-visuel (à utiliser avec une TV)
TUN	DAB, FM ou AM tuner tel que le T32
AMP	Pour contrôler un ampli compatible, par exemple l'A38 d'Arcam
AUX	Entrée auxiliaire
PVR	Magnétoscope numérique
CD	Lecteur CD

Insertion des piles dans la télécommande

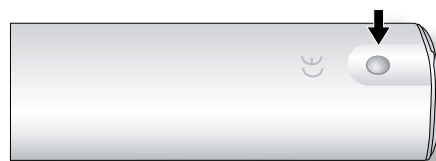

1. Ouvrez le couvercle du logement des piles en appuyant sur le bouton au dos de la télécommande.

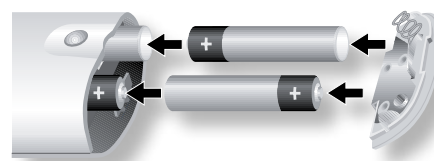

2. Insérez quatre piles AAA dans le logement : deux dont les bornes + sont dirigées vers le haut du boîtier et deux dirigées vers le bas, comme l'illustre le schéma.
3. Rabattez le couvercle sur la plaque de positionnement en plastique du boîtier. Cela fait office de charnière et vous pouvez maintenant pousser le couvercle de façon ferme jusqu'à ce que vous entendiez un clic indiquant que le couvercle est verrouillé.



Touches de la télécommande

Bouton	Fonction	Code RC-5 (décimal)
	Bascule entre mise en veille (consommation économique) et fonctionnement de l'appareil	17-12
	Les touches numériques permettent d'accéder directement aux présélections de station 1 à 9. Pour les stations associées à un numéro supérieur à 9, entrez les chiffres dans l'ordre. Par exemple, pour la station 14, appuyez sur , puis sur .	17-0 ... 17-9
	Fait défiler les modes Shuffle (lecture aléatoire) de l'iPod	17-64
	Shift	
	Sélectionne l'entrée PHONO sur un ampli compatible	16-1
	Fait défiler les modes de répétition de l'iPod	17-29

	Sélectionne l'entrée DVD sur un ampli compatible	16-4
	Sélectionne l'entrée SAT sur un ampli compatible	16-0
	Sélectionne l'entrée AV sur un ampli compatible	16-3
	Sélectionne Tuner	
	Sélectionne Ampli	
	Sélectionne l'entrée AUX sur un ampli compatible	16-8
	Sélectionne l'entrée PVR entrée sur un ampli compatible	16-6
	Sélectionne l'entrée CD sur un ampli compatible	16-7
	Curseur de navigation vers le haut – Présélection suivante / Catégorie Sirius suivante / Titre précédent sur un iPod	17-86
	SHIFT + : sort du mode veille et allume l'appareil	17-123
	Curseur de navigation vers la gauche – Baisse de la fréquence	17-81
	Confirmation de la sélection	17-87
	Curseur de navigation vers la droite – Hausse de la fréquence	17-80
	Curseur de navigation vers le bas – Présélection précédente / Catégorie Sirius précédente / Titre iPod suivant	17-85
	SHIFT + : éteint l'appareil et passe en mode veille	17-124
	BAND – Défilement des sources du tuner (AM/FM/DAB/SAT et iPod/AUX)	17-77
	Entrée/sortie du menu système	17-125

Bouton	Fonction	Code RC-5 (décimal)
	Fonction sourdine (on/off) pour un ampli compatible.	16-13
	Fait défiler les réglages de luminosité pour l'écran du panneau avant (« Bright-Off-Dim »)	17-18
	Baisse le volume d'un ampli compatible.	16-17
	Augmente le volume d'un ampli compatible.	16-16
	Présélection précédente / Catégorie Sirius précédente/Titre iPod précédent	17-33
	Présélection suivante/Catégorie catégorie suivante /Titre iPod suivant	17-32

	Retour rapide iPod	17-50
	Lecture/Pause iPod	17-53
	Pause/Lecture iPod	17-48
	Avance rapide iPod	17-52
	Stop iPod	17-54
	FM/MONO – Bascule le mode FM entre mono et stéréo	17-38
	P/TUNE – Entrée/sortie du mode d'appel des présélections	17-37
	STORE – Entrée/sortie du mode de sauvegarde des présélections	17-41
	INFO – Défilement des différents modes d'affichages des informations	17-15

Commandes IR

Les codes RC-5 sont utiles si vous souhaitez programmer une autre télécommande ou un contrôleur programmable pour commander le T32.

spécifications

Section FM	
Plage de fréquence	87.5 à 108.0MHz
Incréments de réglage de la fréquence	50kHz
Sensibilité (IHF)	Typique 4µV
Rapport signal/bruit	65 dB en modulation totale, 1 kHz
THD+n	0.3 % en modulation totale, 1 kHz
Section AM	
Plage de fréquence	530 à 1710 kHz ; incréments de 10 kHz 531 à 1602 kHz; incréments de 9 kHz
Sensibilité utile	Typiquement 20 µV
Réjection SI	> 32dB
Rapport signal/bruit (modulation 30 %, entrée 5 mV)	> 42dB
Distorsion harmonique (modulation 30 %, entrée 5 mV)	< 1.5%
Niveau de sortie	270 mV pour modulation 30 %
Section DAB (si installé)	
Plage de fréquence :	174–240 MHz (bande III) 1452–1492 MHz (bande L)
Sensibilité (mesure VHF selon norme EN50248)	Supérieur à -91 dBm, typiquement -97 dBm
Débit audio (maximal)	224 kbits/s pour MPEG, niveau de protection
Section Sirius (si installé)	
Les caractéristiques dépendent du module SiriusConnect	
Entrées de commande	
Standard de télécommande IR	Philips RC-5, onde porteuse 36 kHz
IR en niveau de signal	4–15V pk-pk

Caractéristiques générales	
Tension d'alimentation	110–120 V ou 220–240 V, réglable par le commutateur située sur le panneau arrière
Consommation	15 W maximum ; consommation en mode 1 W
Présélections	100 présélections, dont 14 présélections accessibles depuis les boutons de sélection rapide du panneau avant
Dimensions	L 430 x P 290 x H 85 mm
Poids	Net : 5,3 kg/Poids emballé : 6,8 kg
Accessoires fournis	Antenne dipôle FM Antenne dipôle DAB (version DAB uniquement) Antenne cadre AM Câble d'alimentation secteur Télécommande CR90 4 piles AAA
E&OE	
REMARQUE : toutes les valeurs techniques sont typiques sauf mention contraire	

Politique d'amélioration continue

Arcam améliore continuellement ses produits. Les designs et les spécifications peuvent donc faire l'objet de modifications sans préavis.

garantie du produit

Garantie mondiale

Cette garantie vous autorise à faire réparer gratuitement votre appareil chez un distributeur Arcam agréé durant les deux premières années suivant l'achat, à condition que l'appareil ait à l'origine été acheté chez un revendeur ou un distributeur Arcam. Le fabricant ne peut engager sa responsabilité en cas de défauts découlant d'un accident, d'une mauvaise utilisation, d'une utilisation intensive, d'une usure normale, d'une négligence ou d'un réglage ou d'une réparation non autorisée. Il ne peut en outre engager sa responsabilité pour tout dommage ou toute perte survenant pendant le transport du matériel sous garantie.

La garantie couvre :

Le coût des pièces et de la main d'œuvre pendant deux ans à compter de la date d'achat. Après deux ans, ces frais incombent au client. **La garantie ne couvre jamais les frais de transport.**

Réclamations au titre de la garantie

L'appareil doit être réexpédié dans son emballage d'origine et renvoyé au revendeur auprès duquel il a été acheté, ou directement au distributeur Arcam dans le pays de résidence du client.

Il doit être envoyé en port prépayé par l'intermédiaire d'un transporteur fiable – **jamais** par la poste. Aucune responsabilité n'est acceptée pendant le transport de l'appareil au titre de la garantie ; aussi, est-il conseillé aux clients d'assurer l'appareil contre les pertes et les dommages subis en transit.

Pour tout renseignement complémentaire, veuillez contacter le Service client Arcam à l'adresse suivante :

Arcam Customer Support Department,
Pembroke Avenue, Waterbeach, CAMBRIDGE CB25 9QR, Grande Bretagne

ou www.arcam.co.uk.

Des problèmes ?

Si votre revendeur ne peut répondre à votre demande pour ce produit Arcam ou tout autre produit Arcam, veuillez contacter le Service client d'Arcam, à l'adresse ci-dessus, où nous ferons de notre mieux pour vous aider.

Enregistrement en ligne

Vous pouvez enregistrer votre produit en ligne sur le site www.arcam.co.uk.

Traitement responsable des déchets



Ce symbole indique que ce produit ne doit pas être éliminé avec d'autres déchets ménagers, ceci dans aucun des pays de l'Union européenne.

En recyclant ce produit de façon responsable, vous contribuez à prévenir tout effet nocif sur l'environnement ou la santé

humaine consécutif à une élimination de déchets non contrôlée, ainsi qu'à préserver les ressources naturelles.

Si vous souhaitez mettre ce produit au rebut, veuillez utiliser l'un de vos centres locaux de récupération et de recyclage ou contacter le revendeur auprès duquel vous avez acheté le produit.

ARCAM

f·M·J T32

HANDBUCH Radiotuner

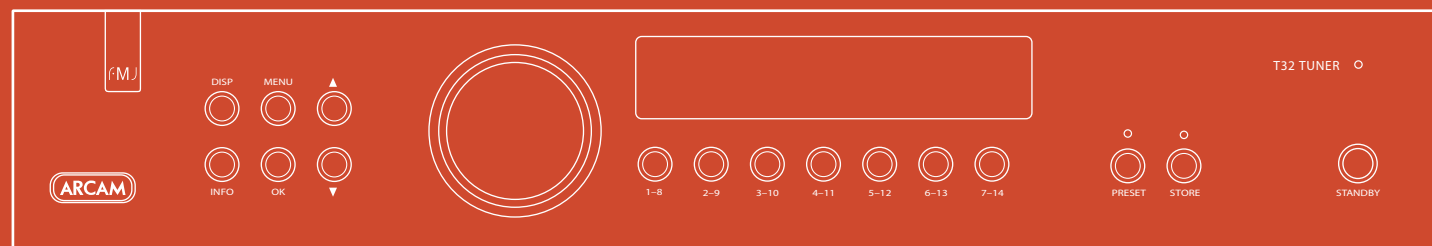

Deutsch

sicherheits- richtlinien



Achtung: Um das Risiko eines Elektroschocks zu minimieren, sollten Sie die Abdeckung (Rückseite) nicht entfernen. Die Bauteile im Gerät können vom Benutzer nicht gewartet werden. Überlassen Sie die Wartung des Geräts einem Fachmann.

Warnung: Um das Risiko von Brand oder Elektroschock zu reduzieren, sollten Sie dieses Gerät weder Regen noch Feuchtigkeit aussetzen.



Das Blitzsymbol in einem Dreieck weist den Anwender auf eine nicht isolierte „gefährliche Spannungsquelle“ im Gehäuse des Geräts hin, die stark genug sein kann, um einen Stromschlag auszulösen.



Das Ausrufezeichen in einem gleichschenkligen Dreieck weist den Anwender auf wichtige Anweisungen zum Betrieb und zur Instandhaltung (Wartung) in der Dokumentation hin.

Achtung: In Kanada und den USA muss zur Vorbeugung gegen elektrische Schläge der breite Teil des Steckers in die breite Öffnung der Steckdose vorsichtig eingesteckt werden.

Klasse I Produkt

Bei diesem Gerät handelt es sich um ein elektrisches Gerät der Klasse I. Es muss geerdet werden.

VIELE DER FOLGENDEN SICHERHEITSHINWEISE SIND IHNEN BESTIMMT BEKANNT, LESEN SIE SIE BITTE DENNOCH IM INTERESSE IHRER SICHERHEIT UND ZUR VERMEIDUNG VON PRODUKTSCHÄDEN.

Wichtige Sicherheitsanweisungen

Dieses Gerät wurde unter Berücksichtigung strikter Qualitäts- und Sicherheitsbestimmungen entworfen und gefertigt. Sie sollten jedoch bei der Installation und dem Betrieb folgende Vorsichtsmaßnahmen treffen.

1. Beachten Sie die Warnungen und Anweisungen

Vor der Inbetriebnahme dieses Geräts sollten Sie die entsprechenden Sicherheits- und Betriebsanweisungen lesen. Heben Sie dieses Handbuch gut auf, und beachten Sie die enthaltenen Warnungen sowie die Hinweise auf dem Gerät.

2. Wasser und Feuchtigkeit

Das Betreiben von elektrischen Geräten in der Nähe von Wasser kann gefährlich sein. Verwenden Sie das Gerät nicht in einer feuchten Umgebung (z. B. in der Nähe von Badewannen, Waschbecken, Swimming Pools oder in einem feuchten Keller).

3. Eindringen von Flüssigkeiten oder Schmutz

Achten Sie darauf, dass keine Flüssigkeiten oder Schmutz in das Geräterinnere gelangen. Sie sollten keine mit Flüssigkeit gefüllten Behälter (z. B. Blumenvasen) auf dem Gerät abstellen.

4. Belüftung

Stellen Sie das Gerät nicht auf ein Bett, ein Sofa, einen Teppich oder eine andere weiche Oberfläche, oder in ein abgeschlossenes Bücherregal bzw. einen Schrank, da hierdurch die Belüftung beeinträchtigt werden könnte.

5. Wärme

Stellen Sie das Gerät nicht auf ein Bett, ein Sofa, einen

Teppich oder eine ähnliche weiche Oberfläche, in ein geschlossenes Buchregal bzw. einen Schrank, da hierdurch die Belüftung beeinträchtigt werden kann. Stellen Sie zur ausreichenden Belüftung einen Freiraum von mindestens 5 cm rund um das Gerät sicher.

6. Klima

Das Gerät wurde für den Betrieb in gemäßigten Klimazonen ausgelegt.

7. Racks und Regale

Benutzen Sie nur Racks und Regale, die für die Verwendung mit Audiogeräten geeignet sind. Bewegen Sie die Anlage sehr vorsichtig, wenn sie sich auf einem fahrbaren Regal befindet, um ein Umfallen zu vermeiden.

8. Reinigung

Ziehen Sie vor dem Reinigen des Geräts den Netzstecker. In den meisten Fällen reicht es aus, wenn Sie das Gehäuse mit einem weichen, fusselfreien und angefeuchteten Tuch abwischen. Verwenden Sie keine Verdüner oder andere chemische Lösungsmittel.

Von der Verwendung von Polituren oder Möbelsprays wird abgeraten, da diese Substanzen weiße Spuren hinterlassen können, wenn das Gerät danach mit einem feuchten Tuch abgewischt wird.

9. Stromversorgung

Verwenden Sie nur eine Stromquelle, die den Hinweisen im Handbuch oder auf dem Gerät entspricht.

Zum Trennen von das Gerät von der Netzstromversorgung sollte der Netzschalter an der Rückseite des Geräts verwendet werden. Das Gerät muss so aufgestellt werden,

dass eine Trennung des Geräts von der Stromversorgung möglich ist.

Im Fall eines Gewitters trennen Sie das Gerät vom Stromnetz, um mögliche Schäden durch Blitzeinschlag oder Netzüberspannung zu vermeiden.

10. Schutz der Netzkabel

Verlegen Sie die Netzkabel nicht frei im Raum. Achten Sie darauf, dass sie nicht geknickt oder gedehnt werden und dass keine Gegenstände darauf zu stehen kommen. Gehen Sie besonders sorgfältig mit Kabelenden an Steckern und Gerätebuchsen um.

11. Nichtnutzung

Ist die Anlage mit einem Standby-Modus ausgestattet, fließt in diesem Modus weiterhin ein schwacher Strom durch das Gerät. Ziehen Sie den Netzstecker, wenn Sie das Gerät für längere Zeit nicht nutzen.

12. Seltsamer Geruch

Sollten Sie einen ungewöhnlichen Geruch bemerken oder Rauch am Gerät entdecken, schalten Sie es aus und ziehen Sie den Netzstecker. Wenden Sie sich dann unverzüglich an Ihren Arcam-Händler.

13. Wartung

Sie sollten nicht versuchen, das Gerät selbst zu warten. Führen Sie nur die in diesem Handbuch beschriebenen Maßnahmen aus. Überlassen Sie die Wartung des Geräts einem Fachmann.

14. Batterien

Die Batterien dürfen keinen hohen Temperaturen (Heizanlagen, Sonnenlicht usw.) ausgesetzt bzw.

verbrannt werden.

Entsorgen Sie die Batterien auf verantwortungsvolle Weise. Erkundigen Sie sich über Recyclingmöglichkeiten in Ihrer Nähe. Durch das Recycling von Batterien gelangen Schwermetalle nicht in Deponien, Grundwasser, Oberflächenwasser oder in die Luft.

15. Zu behebende Schäden

Das Gerät sollte von einem Fachmann gewartet werden, wenn:

- A. das Netzkabel oder der Netzstecker beschädigt wurde, oder
- B. Gegenstände in das Gerät gefallen oder Flüssigkeiten eingedrungen sind, oder
- C. das Gerät Regen ausgesetzt war, oder
- D. das Gerät nicht ordnungsgemäß funktioniert oder einen erheblichen Leistungsabfall aufweist, oder
- E. das Gerät zu Boden gefallen oder das Gehäuse beschädigt ist.

Einhaltung von Sicherheitsbestimmungen

Dieses Gerät entspricht der internationalen Sicherheitsnorm für Elektrogeräte IEC 60065.

Dieses Gerät entspricht Teil 15 der FCC-Regeln. Der Betrieb unterliegt den folgenden zwei Bedingungen:(1) Dieses Gerät darf keine schädlichen Störungen erzeugen, und (2) dieses Gerät muss Störungen von außen akzeptieren, dazu gehören solche Störungen, die einen unerwünschten Betrieb verursachen.

Inhalt

sicherheitsrichtlinien	D-2
Wichtige Sicherheitsanweisungen.....	D-2
Einhaltung von Sicherheitsbestimmungen.....	D-2
willkommen	D-3
installation	D-4
Aufstellen des Geräts.....	D-4
Netzanschluss	D-4
Fernbedienungs-eingang	D-4
Verbindungs-kabel	D-4
rDock-Anschluss.....	D-6
Störungen (Funkinterferenzen).....	D-6
antenne	D-8
Welche Radioantenne?	D-8
DAB.....	D-8
UKW	D-9
MW	D-9
bedienung	D-10
Bedienung auf der Gerätevorderseite	D-10
Suche nach Radiosendern: MW/UKW.....	D-11
Suche nach Radiostationen: DAB	D-11
Presets/Gespeicherte Sender.....	D-12
iPod-Betrieb	D-12
Aux-Eingang	D-12
fernbedienung	D-13
Die CR90 Universalfernbedienung	D-13
Quelltasten	D-13
Fernbedienungsbefehle.....	D-14
technische daten	D-15
produktgarantie	D-16

Vielen Dank und herzlichen Glückwunsch, dass Sie sich für den Kauf des Arcam FMJ Radio Tuner entschieden haben.

Arcam stellt seit über drei Jahrzehnten hochwertige Audiokomponenten her, und der T32 ist das neueste in einer lange Reihe von preisgekrönten HiFi-Geräten. Er empfängt UKW, MW und (ausstattungsabhängig) DAB/DAB+. Durch Anschließen eines Arcam rDock oder rLead an den T32 erhalten Sie iPod® Konnektivität. Arcam ist einer der geachtetsten britischen Hersteller von Audiokomponenten. Das Design der FMJ-Reihe basiert auf der Fülle von Erfahrungswerten des Unternehmens und wurde konzipiert, um Ihnen jahrelang störungsfreien Hörerlebnis zu bieten.

Dieses Handbuch bietet eine detaillierte Anleitung zur Installation, Verbindung und Bedienung des Arcam T32. Die mit diesem Gerät mitgelieferte CR90 Fernbedienung wird ebenfalls detailliert beschrieben. Das Inhaltsverzeichnis auf dieser Seite zeigt Ihnen, welche Abschnitte von besonderem Interesse für Sie sind.

Wir hoffen, dass Ihnen Ihr FMJ Tuner viele Jahre lang Freude bereiten wird. Im unwahrscheinlichen Fall eines Produktfehlers oder wenn Sie einfach weitere Informationen zu den Produkten von Arcam wünschen, wenden Sie sich bitte an unsere Händler, die Ihnen gerne weiterhelfen werden. Weitere Informationen finden Sie auf der Arcam-Website unter www.arcam.co.uk.

Das FMJ Development Team

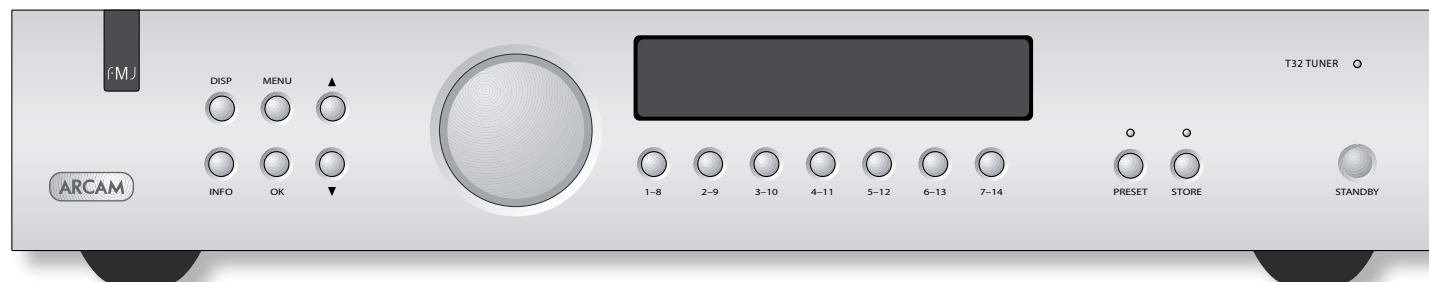

willkommen

Deutsch

installation

Der T32 von Arcam bietet eine führende Klangqualität von einer Reihe von Radioquellen: UKW, MW und DAB (optional). (Dies ist marktbedingt und hängt von der landesweiten Erhältlichkeit von Radioquellen ab). Zusätzlich funktioniert der T32 ausgezeichnet mit dem rDock- oder rLead-Zubehör von Arcam, wodurch Ihr iPod® hervorragend in Ihr Heim-HiFi-System integriert werden kann.

Als Teil eines Arcam Systems wurde der High Performance T32 Tuner dazu entworfen, Ihre Musik wahrhaft zum Leben zu erwecken.

Aufstellen des Geräts

- Stellen Sie T32 auf einer ebenen, festen Oberfläche auf. Achten Sie darauf, dass das Gerät keinem direkten Sonnenlicht oder Wärme- bzw. Feuchtigkeitsquellen ausgesetzt ist.
- Stellen Sie T32 nicht auf einen Leistungsverstärker oder eine andere Wärmequelle.
- Stellen Sie T32 nicht in ein geschlossenes Bücherregal oder einen Schrank, es sei denn, es ist für ausreichende Belüftung gesorgt. T32 wird bei Normalbetrieb warm.
- Stellen Sie kein anderes Gerät oder Objekt auf T32, da dadurch die Lüftungsschlitze verdeckt werden können, was zu einer Überhitzung von T32 sowie eventuell zur Überhitzung des anderen Geräts führen kann.
- Stellen Sie sicher, dass der Fernbedienungsempfänger (hinter der FMJ-Badge an der Frontplatte) frei zugänglich ist, da die Fernbedienungsfunktion sonst gestört werden kann.
- Stellen Sie keinen Plattenspieler auf dieses Gerät. Plattenspieler reagieren sehr empfindlich auf das von Netzteilen erzeugte Rauschen, das als Hintergrundbrummen zu hören ist, wenn sich der Plattenspieler zu dicht am Gerät befindet.

Netzanschluss

Der Verstärker wird mit einem bereits an das Kabel verbundenen Netzstecker geliefert. Überprüfen Sie, dass das mitgelieferte Kabel mit Ihrem Anschluss kompatibel ist – falls Sie ein neues Netzkabel benötigen, wenden Sie sich bitte an Ihren Arcam-Händler.

Falls Ihre Netzanschlussspannung oder das Netzkabel nicht übereinstimmen, wenden Sie sich bitte sofort an Ihren Arcam-Händler.

Verbinden Sie den IEC-Stecker des Netzkabels mit dem Anschluss auf der Hinterseite des Verstärkers und stellen Sie dabei sicher, dass er fest eingesteckt ist. Schließen Sie das andere Ende des Kabel an eine Steckdose an und schalten Sie diese, falls nötig, ein.

Fernbedienungseingang

Der **REMOTE IN** Eingang (Fernbedienungseingang) kann zum Weiterleiten von RC5-Code an den T32 verwendet werden, wenn er an einer Stelle bzw. als Teil eines Systems installiert ist, wo Infrarot nicht möglich ist. Sollten Sie diese Option benötigen, wenden Sie sich bitte an Ihren Händler für weitere Informationen. Beim herkömmlichen Gebrauch muss zu diesem Eingang keine Verbindung hergestellt werden.

Der **REMOTE IN** Eingang (Fernbedienungseingang) benötigt eine 3,5 mm Mono-Miniklinke mit einer phasenrichtigen Spitze und einem geerdeten Schaft. Die Fernbedienungsbefehle müssen in einem modulierten RC-Format (bei 36 kHz) mit einer Spannung von zwischen 5 V und 12 V erfolgen.

Verbindungskabel

Wir empfehlen den Einsatz hochwertiger abgeschirmter Kabel, die für diese spezielle Anwendung entwickelt wurden. Andere Kabel verfügen über eine andere Impedanzen, die die Leistung Ihres Systems verringern (verwenden Sie z. B. keine für Video vorgesehenem Kabel zur Übertragung von Audiosignalen). Alle Kabel sollten so kurz wie nur praktisch möglich gehalten werden.

Bei der Verkabelung der Geräte sollten Sie darauf achten, dass das Netzkabel so weit wie möglich von den Audiokabeln entfernt ist. Andernfalls kann es zu unerwünschtem Rauschen in den Audiosignalen kommen.

Spannungseingang

Schließen Sie hier das entsprechende Netzkabel an.

Netzschalter

Dieser Schalter trennt das Gerät von der Netzspannung. Das Gerät kann unter Verwendung der **STANDBY**-Taste auf der Gerätevorderseite bzw. von  auf der Fernbedienung in einen stromsparenden Standby-Modus geschaltet werden.

Spannungsauswahl

Stellen Sie sicher, dass die ausgewählte Spannung der örtlichen Netzspannung entspricht.

Programmierschalter

Zur Verwendung durch Ihren Arcam Händler zur Installation von Softwareupdates.

Aux-Eingang

Dieser Anschluss kann entweder im Verbund mit dem RS232-Port zur Verbindung eines rDock oder als normaler Line-Eingang (siehe Seite 13) verwendet werden.

Remote In (Fernbedienungseingang)

Damit kann der T32 Fernbedienungssignale empfangen, wenn der Fernbedienungssensor verdeckt oder anderweitig für die Fernbedienung „nicht sichtbar“ ist (siehe Seite 4).

DAB-Antenneneingang (falls vorhanden)

Dieser Eingang kann mit der mitgelieferten Rahmenantenne verwendet oder bei Bedarf an eine (geeignete) externe Antenne angeschlossen werden.

Sirius-Eingang

Dieser Eingang ist für ein SiriusConnect™ Home Tuner Modul gedacht. Sirius ist ein Mitgliedschafts-Radioservice, der ausschließlich in Nordamerika verfügbar ist.

Analoge Audioausgänge

Schließen Sie diese mit geeigneten, hochwertigen Verbindungskabeln an den Empfänger Ihres Verstärkers (oder andere Line-Signale) an. Stellen Sie sicher, dass die linken und rechten Audioausgänge des T32 mit den entsprechenden linken und rechten Eingängen auf dem Verstärker verbunden sind.

Das zweite Anschlusspaar kann zum Anschluss eines zweiten Verstärker-Setup für eine Mehrraumverwendung oder für direktes Aufnehmen verwendet werden.

RS232-Steuerung

Diese Verbindung wird zum Anschluss eines rDock oder rLead zur iPod®-Steuerung (siehe Seite 6) oder zur Steuerung des T32 von einem externen Computer verwendet.

Ihr Arcam Händler stellt Ihnen bei Bedarf eine Kopie des RS232-Fernbedienungsprotokolls zur Verfügung.

MW-Antenneneingang

Schließen Sie die beiden MW-Rahmenantennenkabel an – sie sind nicht polarisiert. Zusätzlich kann zur Empfangverbesserung ein 3 m bis 5 m langer externer Draht mit der MW-Rahmenantenne verbunden werden (siehe Seite 9).

UKW-Antenneneingang

Dieser Eingang kann mit der mitgelieferten Bandantenne verwendet oder bei Bedarf an eine (geeignete) externe Antenne angeschlossen werden. In Europa wird ein Belling-Lee-Anschluss verwendet; in Nordamerika wird ein F-Type-(Schraub-)Anschluss verwendet.

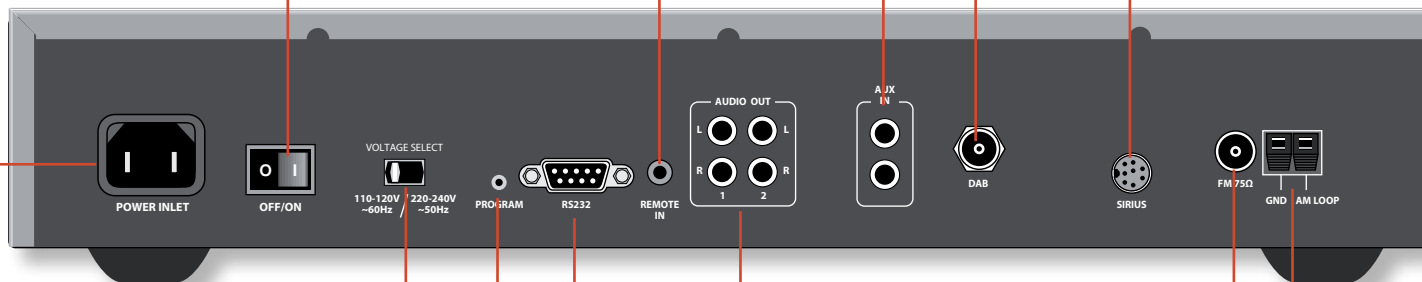

rDock-Anschluss

Durch die Kombination Ihres T32 und des Arcam rDock (oder rLead) erhalten Sie eine großartige Plattform für Ihren iPod®.

Schließen Sie den rDock entsprechend der Abbildung

an, schalten Sie den rDock ein, legen Sie Ihren iPod ein und wählen Sie iPod als Quelle.

Sie können einfach mit der CR90-Fernbedienung durch Musik und Podcasts auf Ihrem iPod navigieren, der Text erscheint auf dem Display auf der Gerätevorderseite des T32. Weitere Informationen zur Verwendung eines iPod mit Ihrem T32 finden Sie auf Seite 13.

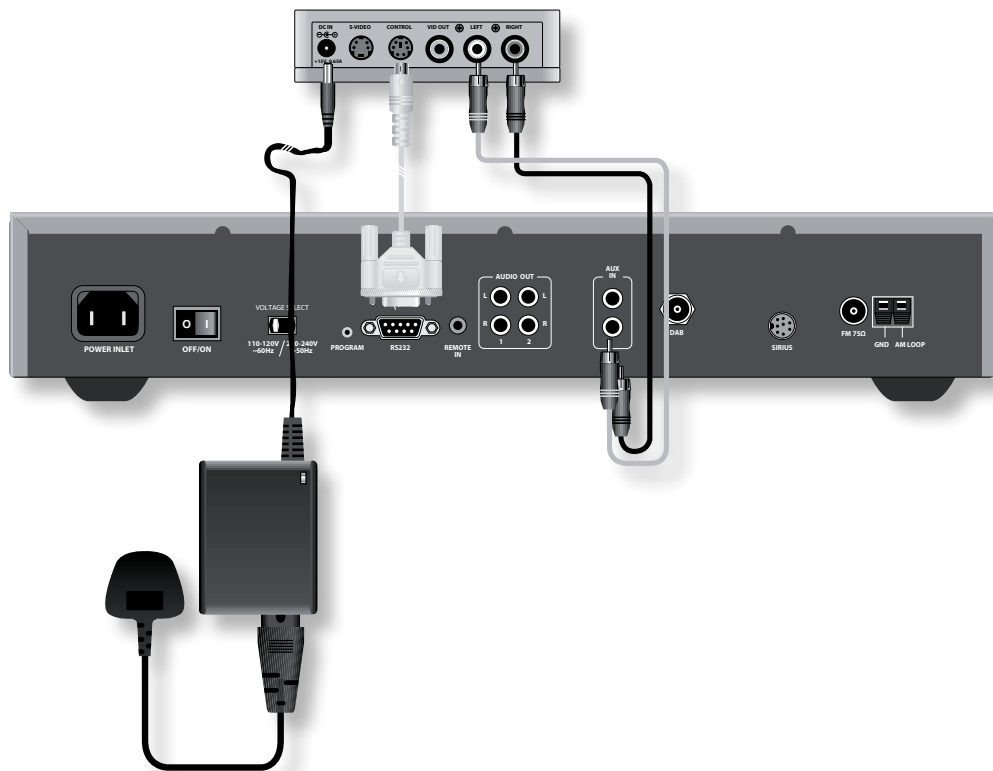

Störungen (Funkinterferenzen)

Alle Arcam Produkte entsprechen den höchsten Anforderungen hinsichtlich der elektromagnetischen Verträglichkeit.

Allerdings erzeugen sowohl der CD-Player als auch der DVD-Player RF-(Radiofrequenz)-Energie. In manchen Fällen kann dies zu Interferenzen mit UKW- und MW-Radioempfang führen. In diesem Fall schalten Sie den Player ab oder entfernen Sie den Player und die zum Anschluss verwendeten Kabel so weit wie möglich vom Empfänger und seinen Antennen. Das Anschließen des Players bzw. des Empfängers/Verstärkers an getrennte Stromquellen kann ebenfalls zur Verringerung von Interferenzen beitragen.

EU-Länder

Dieses Gerät entspricht Richtlinie 89/336/EWG.

USA

Dieses Produkt entspricht den FCC-Anforderungen. Wenn das Gerät eine Störung des Radio-/TV-Empfangs verursacht (kann durch Ein- und Ausschalten des Geräts festgestellt werden), sind folgende Schritte zu befolgen: Richten Sie die Empfängerantenne neu aus oder verlegen Sie das Antennenkabel des Empfängers so weit entfernt wie möglich vom Gerät und seiner Verkabelung. Schließen Sie den Empfänger und dieses Gerät an verschiedene Stromquellen an. Wenn das Problem weiterbesteht, wenden Sie sich an Ihren Arcam-Händler oder an den Arcam Kundendienst unter der Rufnummer +44 (0)1223 203203.

antenne

Welche Radioantenne?

Ihr Arcam T32 bietet einen ausgezeichneten Radioempfang. Allerdings muss dazu das empfangene Signal gut sein.

Der T32 ist mit einem UKW/MW-Empfänger und je nach Region mit einem optionalen DAB+ -Empfänger ausgestattet. Welche Antenne Sie benötigen, hängt von Ihren Hörvorlieben und den örtlichen Gegebenheiten ab. Probieren Sie zunächst die mit Ihrem Gerät gelieferten Antennen. Wenn Sie in einem Gebiet mit einem mittelstarken bis starken Signal leben, sollten diese für einen guten Empfang ausreichend sein. In einem Gebiet mit schlechtem Empfang bzw. um die optimale Leistung zu erzielen, kann eine externe Antenne erforderlich sein. Wenden Sie sich dazu an Ihren örtlichen Arcam-Händler oder an einen Spezialisten für Antenneninstallationen.

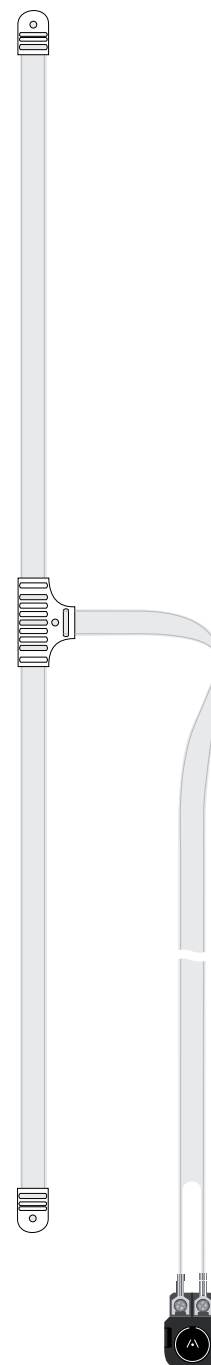
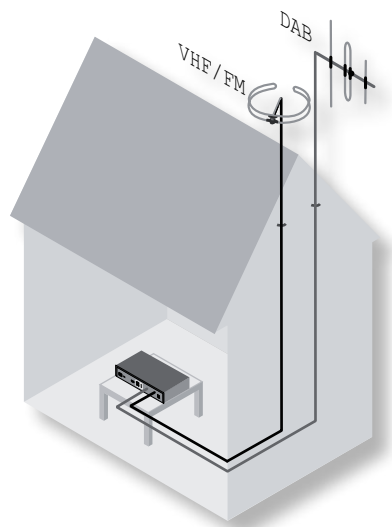

DAB

In mittelstarken Signalgebieten kann eine der beiden mitgelieferten Dipolbandantennen mit akzeptablen Resultaten verwendet werden.

1. Lösen Sie die beiden Kreuzschlitzschrauben auf dem Steckadapter.
2. Schieben Sie eine Steckverbindung des langen Endes der Bandantenne unter eine der Schrauben und befestigen Sie sie sicher. Wiederholen Sie diesen Schritt mit der anderen Steckverbindung und der verbleibenden Schraube.
3. Befestigen Sie den Steckadapter am F-Type DAB-Anschluss auf der Geräterückseite.
4. Der „T“-Abschnitt der Antenne sollte senkrecht montiert werden, da DAB-Signale vertikal polarisiert sind.

Überprüfen Sie nach der Installation und beim Empfang von DAB die Signalstärke, indem Sie die INFO-Taste auf der Gerätevorderseite oder auf der Fernbedienung drücken, bis der Signalbalken erscheint.

In Gebieten mit geringer Signalstärke wird eine hochverstärkende, extern oder auf dem Dach montierte Antenne benötigt, um möglichst viele Leistungen zu empfangen.

In Gebieten mit Band III-Übertragungen (wie GB) verwenden Sie eine Yagi-Antenne mit mehreren Elementen, wobei die Elemente vertikal befestigt werden, da die Übertragungen vertikal polarisiert sind. Wenn sich mehr als ein Sender in Ihrer Nähe befindet, verwenden Sie eine omnidirektionale oder Teleskop-Dipol-Antenne.

Wenn die DAB-Dienste in Ihrem Gebiet im L-Band übertragen werden, sollten Sie sich von Ihrem Händler beraten lassen, welche Antenne am besten geeignet ist.

UKW

Für den Empfang von VHF-Radiosignalen ist eine UKW-Antenne erforderlich. **In mittelstarken Signalgebieten** kann die mitgelieferte Dipolbandantenne mit akzeptablen Resultaten verwendet werden.

1. Lösen Sie die beiden Kreuzschlitzschrauben auf dem Steckadapter.
2. Schieben Sie eine Steckverbindung des langen Endes der Bandantenne unter eine der Schrauben und befestigen Sie sie sicher. Wiederholen Sie diesen Schritt mit der anderen Steckverbindung und der verbleibenden Schraube.
3. Befestigen Sie den Steckadapter am UKW-Anschluss auf der Geräterückseite.
4. Experimentieren Sie mit der Position der Antenne, um den besten Empfang zu erhalten (UKW-Signale sind sowohl vertikal als auch horizontal polarisiert).

In Gebieten mit schwachem Signal bzw. um einen optimalen UKW-Radioempfang zu erhalten, empfehlen wir eine auf dem Dach oder Dachboden montierte Antenne, da diese einen höherwertigen Empfang ermöglicht.

In manchen Gebieten gibt es unter Umständen auch Kabelradio bzw. verfügen manche Wohngebäude über ein verteiltes Antennensystem. In beiden Fällen sollten sich in Ihrer Wohnung Buchsen mit den Markierungen UKW oder VHF befinden (nicht die mit TV markierten Buchsen verwenden); diese sind mit dem UKW-Koaxialanschluss auf der Rückseite des Geräts zu verbinden.

MW

Eine MW-Antenne wird zum Empfang von AM/Mittelwelle-Radiosignalen benötigt, deshalb ist im Lieferumfang eine einfache Rahmenantenne enthalten. Befolgen Sie die Montageanleitungen in der nebenstehenden Abbildung.

Stellen Sie die Antenne in einer entsprechenden Entfernung von Fernsehgeräten, Computern und anderen Geräten auf, die ‚Funkrauschen‘ erzeugen. Drehen Sie an der Antenne, bis Sie den besten Empfang erhalten.

In Gebieten mit schwachem Empfang oder bei Verwendung des T32 in Gebäuden mit Stahlrahmen (z. B. Wohnblocks) können Sie zur Verbesserung des Empfangs einen drei bis fünf Meter langen Draht verwenden. Bringen Sie diesen Draht (sofern möglich) hoch an der Außenseite des Gebäudes an und schließen Sie zusätzlich zur mitgelieferten Rahmenantenne (d. h. die MW-Rahmenantenne nicht abhängen!) ein Ende des Drahts an der Antennenbuchse „AM“ an.

Montage der MW-Rahmenantenne

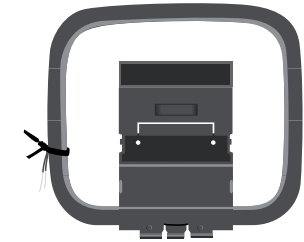

1. Entfernen Sie den Kabelbinder und wickeln Sie das Kabel ab. Klappen Sie den Kunststoffständer durch den Rahmen nach vorne.

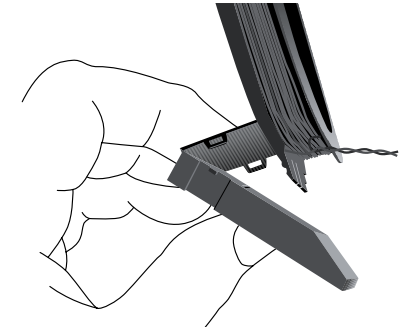

2. Führen Sie die Lasche in den Schlitz am Fuß des Ständers ein, bis es klickt.



3. Verbinden Sie die Kabel mit dem AM-Anschluss auf der Geräterückseite. Drehen Sie die Antenne, bis Sie den besten Empfang haben.

bedienung

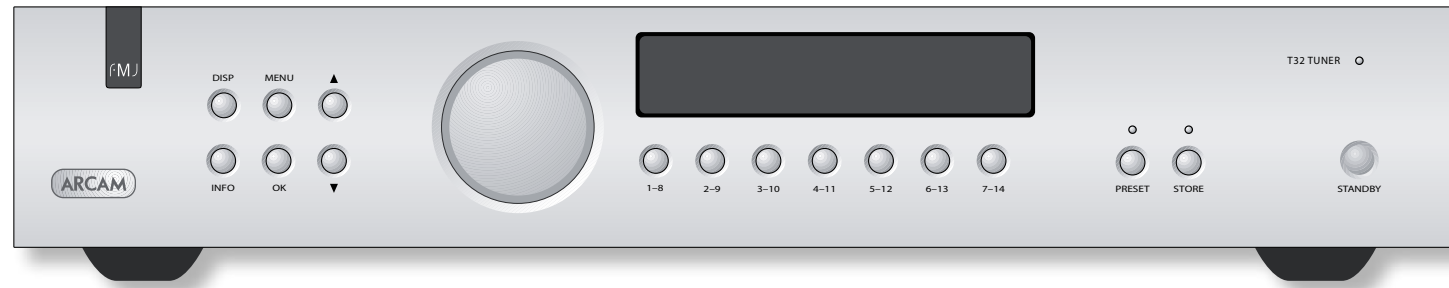

Bedienung auf der Gerätevorderseite

Diese Funktionen können auch über die CR90 Fernbedienung gesteuert werden. (Siehe Seite 14 für genauere Informationen.)

STANDBY

Drücken Sie auf **STANDBY**, um den Empfänger zwischen Ein (grünes Licht) und Standby (rotes Licht) umzuschalten. (Entspricht  auf der Fernbedienung.)

DISP

Drücken Sie auf **DISP**, um durch die Helligkeitseinstellungen der Anzeige auf der Gerätevorderseite zu wechseln. (Entspricht  auf der Fernbedienung.)

MENU

Drücken Sie auf **MENU**, um auf das Einstellungs Menü zuzugreifen. Verwenden Sie die Navigationstasten zum Wechseln zwischen den Menüeinträgen und den Steuerdrehknopf zur Einstellungsänderung innerhalb eines Eintrags. (Entspricht  auf der Fernbedienung.)

Navigationstasten

Verwenden Sie **▼** oder **▲**, um die Signalquellen zwischen MW, UKW, DAB* und iPod/Aux zu wechseln (entspricht  auf der Fernbedienung). Die Navigationstasten werden auch dazu verwendet, zwischen den Einträgen im Einstellungs Menü zu wechseln.

INFO

Drücken Sie auf **INFO**, um die in der zweiten Zeile der Anzeige auf der Gerätevorderseite gezeigte Informationsart zu ändern (je nach Quellsignal). (Entspricht  auf der Fernbedienung.)

OK

Drücken Sie auf **OK** zur Bestätigung einer Radiokanalauswahl oder der Auswahl einer gespeicherten Senderauswahl. (Entspricht  auf der Fernbedienung.)

Steuerdrehknopf

Wird zur manuellen Einstellung von Stationen durch Frequenzwahl bzw. zum Wechseln durch Stationen (DAB) oder abgespeicherte Sendereinstellungen verwendet. Wird auch zur Auswahl von Einstellungen innerhalb eines Einstellungs Menüeintrags verwendet.

Preset-Tasten (1-8, 2-9 usw.)

Drücken Sie kurz auf eine Preset-Taste, um die erste angezeigte abgespeicherte Sendereinstellung auszuwählen (zum Beispiel Preset 1). Halten Sie die Taste eine Sekunde lang gedrückt, um die zweite angezeigte Nummer (zum Beispiel Preset 8) auszuwählen. Auf diese Weise kann von der Gerätevorderseite aus auf bis zu 14 abgespeicherte Stationen zugegriffen werden.

Um auf Stationen mit einer höheren Nummer als 14 zuzugreifen, verwenden Sie die Fernbedienung oder den Steuerdrehknopf mit **OK**.

PRESET

Drücken Sie auf **PRESET**, um eine Station oder einen als Preset gespeicherten Kanal aufzurufen. Sie können schnell mit dem Steuerdrehknopf durch alle abgespeicherten Stationen wechseln, wobei Sie mit der OK-Taste einen Preset-Wert (siehe Seite 13) auswählen.

Sie können zur Direktauswahl eines Preset auch die Nummertasten auf der Fernbedienung verwenden.

STORE (Speichern)

Diese Taste erlaubt es Ihnen, einen aktuell eingestellten Radiosender der nächsten freien Speicherstelle – oder einer Speicherstelle Ihrer Wahl - zuzuweisen. Sehen Sie unter „Ein Preset abspeichern“ auf Seite 13 nach.

* Sofern eingebaut/verfügbar

Suche nach Radiosendern: MW/UKW

Vor der Sendersuche stellen Sie sicher, dass sich der T32 im entsprechenden Modus befindet, indem Sie auf die Taste 5 bzw. 6 auf der Gerätevorderseite (oder M auf der Fernbedienung) drücken, bis „MW“ oder „UKW“ angezeigt wird.

Es gibt zwei Methoden zur Suche nach analogen (MW/UKW) Sendern:

- Wenn Sie die Sendefrequenz des gewünschten Senders kennen, drehen Sie den Steuerdrehknopf auf der Gerätevorderseite, bis die gewünschte Frequenz angezeigt wird. Sie sollten dann den gewünschten Radiosender hören.
- Sie können auch die Tasten ◀ oder ▶ auf der Fernbedienung gedrückt halten. Nach einer Verzögerung von einer Sekunde sucht der T32 nach dem nächsten verfügbaren Sender. Sobald der T32 einen Sender mit einem entsprechend starken Signal gefunden hat, beendet der T32 seinen Suchlauf, spielt den Sender und zeigt die Informationen zum Sender.

Wenn kein Sender empfangen werden kann, bietet Ihre Antenne kein entsprechendes Signal. Wenden Sie sich an Ihren Arcam-Händler für weitere Informationen oder Empfehlungen.

RDS



Radio Data

System (RDS bzw. RBDS in den USA) ist ein Kommunikationsprotokoll zum Senden von kleinen Mengen digitaler Informationen über UKW-Rundfunk. RDS standardisiert verschiedene Arten übertragener Informationen wie Sendererkennung.

Zum Ein- oder Ausschalten dieser Funktion drücken Sie Menu und navigieren Sie auf FM-Setup:



Verwenden Sie den Steuerdrehknopf (oder ▶ und ◀ auf der Fernbedienung), um zwischen „RDS Text Enabled“ (RDS-Text aktiviert) und „RDS Text Disabled“ (RDS-Text deaktiviert) zu wechseln.

Beachten Sie, dass nicht alle Sender RDS-Informationen übertragen.

Auf Mono umschalten

In manchen schwachen Signalgebieten kann es von Vorteil sein, den UKW-Tuner auf Monoausgabe umzuschalten, da Mono eine weit geringere Signalstärke für akzeptable Resultate benötigt.

Drücken Sie MENU und navigieren Sie auf „FM Mode“ (UKW-Modus), danach drehen Sie den Steuerknopf (oder D oder E auf der Fernbedienung), bis „Mono“ angezeigt wird.



Wenn die Signalstärke in Ihrem Gebiet entsprechend ist, lassen Sie diese Einstellung auf „Stereo“.

Beachten Sie, dass MW-Übertragungen nur Mono verfügbar sind.

Suche nach Radiostationen: DAB

(falls eingebaut)

Bei der ersten Verwendung des DAB-Empfängers sollten Sie eine Suche nach den verfügbaren Sendern in Ihrem Gebiet durchführen. Es kann sinnvoll sein, diese Suche periodisch zu wiederholen, um neue Sender zu finden, oder wenn Sie den Empfänger auf ein anderes Sendegebiet umstellen.

Wenn Sie zum ersten Mal in den DAB-Modus wechseln, fordert Sie der T32 automatisch zur Suche nach Stationen auf. Um eine erneute Suche manuell zu veranlassen, drücken Sie und wählen Sie:



Um mit der Suche zu beginnen, drücken Sie auf der Gerätevorderseite oder der Fernbedienung **OK**. Die aktuelle Suchfrequenz wird in der Anzeige dargestellt, während die Suche fortfährt. Eine komplette Suche kann bis zu drei Minuten dauern. Sie können eine begonnene Suche nicht unterbrechen.

Wenn bei der Suche kein Service gefunden wurde, ist entweder Ihre Antenne nicht entsprechend oder Sie befinden sich außerhalb eines DAB-Übertragungsgebiets. Wenden Sie sich an Ihren Arcam-Händler für weitere Informationen oder Empfehlungen.

Serviceauswahl

Drehen Sie zum Wechseln durch die verfügbaren Sender den Steuerdrehknopf (oder drücken Sie ◀ oder ▶ auf der Fernbedienung), und wählen Sie den gewünschten Sender aus. Drücken Sie zur Wiedergabe des gewählten Senders innerhalb der Zeitsperre auf auf der Fernbedienung oder **OK** auf der Gerätevorderseite.

Sobald Sie Ihre bevorzugten DAB-Sender als Presets eingestellt haben (siehe Seite 13), können Sie diese auch rasch über nummerierte Presets aufrufen.

Services löschen

Unter normalen Umständen müssen Sie keine Radiostationen vom T32 löschen. Wenn Sie aber in ein anderes Sendegebiet ziehen oder ein Sender die Übertragung einstellt, werden unter Umständen Sender angezeigt, die nicht mehr empfangen werden können.

Einzelne Sender können nicht gelöscht werden. Zum Löschen von nicht mehr empfangenen Sendern aus der Auswahlaufstellung drücken Sie zuerst die -Taste. Drehen Sie das Navigationssteuerrad, bis Folgendes auf der Anzeige erscheint:



Drücken Sie auf der Fernbedienung oder **OK** auf der Gerätevorderseite, um alle Servicedienste zu löschen.

Nach einem Löschdurchgang sollten Sie immer nach verfügbaren Sendern (wie oben beschrieben) suchen, andernfalls ist kein DAB-Radiosender zur Auswahl verfügbar.

Presets/Gespeicherte Sender

Der T32 kann insgesamt bis zu 100 Presets speichern. Ein Preset ist eine Kombination von Band und Frequenz oder ein DAB-Kanal (sofern eingebaut), die an einem nummerierten Ort gespeichert werden. Vierzehn davon können direkt über die dafür vorgesehenen Preset-Tasten auf der Gerätevorderseite gewählt werden, obwohl alle 100 Presets unter Verwendung des Steuerdrehknopfs oder der Fernbedienung gespeichert und aufgerufen werden können.



Ein Preset speichern

Drücken Sie Store (Speichern) auf der Gerätevorderseite oder Fernbedienung, und der T32 zeigt den freien Speicherplatz mit der niedrigsten Nummer an, zum Beispiel:



```
Preset 07
Preset empty
```

Drücken Sie OK, um den Sender an Stelle 07 zu speichern.

Wahlweise können Sie zur Auswahl eines anderen Preset jede der speziellen Preset-Tasten, den Steuerdrehknopf auf der Gerätevorderseite oder  bzw.  auf der Fernbedienung verwenden. Drücken Sie OK, um zu bestätigen, dass Sie die Station an dieser Speicherstelle speichern wollen. Auf der Anzeige erscheint zum Beispiel:





```
Preset 42
Preset stored
```

Wenn Sie ein bereits verwendetes Preset wählen, wird der früher gespeicherte Sender ersetzt.

Preset-Auswahl

Auswahl eines gespeicherten Preset:

- Drücken Sie eine der dafür konzipierten Preset-Tasten auf der Gerätevorderseite kurz (für Presets 1 bis 7). Halten Sie die höheren Nummern (für Presets 8 bis 14) gedrückt, um auf sie zuzugreifen.
- Verwenden Sie die Nummerntasten auf der Fernbedienung zur Eingabe der Preset-Nummer.
- Drücken Sie PRESET auf der Gerätevorderseite (oder P/Tune auf der Fernbedienung) und verwenden Sie den Steuerdrehknopf (oder D und E auf der Fernbedienung), um ein belegtes Preset zwischen 1 bis 100 auszuwählen.
- Drücken Sie  oder , um ein belegtes

Preset zwischen 1 bis 100 auszuwählen.







```
Preset 05
FM 98.50MHz
```

Drücken Sie innerhalb der Zeitsperre  auf der Fernbedienung oder OK auf der Gerätevorderseite, um den gewählten Sender wiederzugeben.



iPod-Betrieb

Wenn ein rDock mit dem T32 verbunden ist, aktiviert dieser automatisch den „iPod-Modus“.

Zur Verwendung eines rLead müssen Sie diesen Modus explizit einstellen. Drücken Sie MENU (oder ) auf der Fernbedienung) und navigieren Sie auf „External input“ (externer Eingang), indem Sie zur Auswahl  oder  auf der Gerätevorderseite drücken und den Steuerdrehknopf (oder  auf der Fernbedienung) verwenden:



```
External input
iPod mode Enabled
```

Wählen Sie den iPod als Quelle, indem Sie  oder  auf der Gerätevorderseite (oder  auf der Fernbedienung) drücken, bis „iPod“ in der obersten Zeile der Anzeige erscheint:



```
iPod
Initialising...
```

Wenn der rDock oder rLead zu diesem Zeitpunkt mit keinem iPod verbunden ist, werden Sie daran erinnert, dass ein iPod angeschlossen (oder erneut angeschlossen) werden muss:





```
iPod
Connect iPod
```

Navigation

Wenn ein iPod angeschlossen ist, ändert sich die Anzeige auf:











```
Music
Make Selection
```

Navigieren Sie durch die verschiedenen Titelauswahlvarianten auf Ihrem iPod (die tatsächlichen Kategorien hängen von Ihrem iPod-Modell ab), indem Sie  und  auf der Fernbedienung drücken und Ihre Auswahl mit  bestätigen.



```
Playlists
Artists
Albums
Songs
Podcasts
Genres
Composers
Audiobooks
```

Wenn Sie zum Beispiel Ihre Titelauswahl über „Artists“ starten, können Sie mit  oder  auf der Fernbedienung durch die Aufstellung der Interpreten wechseln und mit  eine Auswahl treffen.

Wählen Sie ein „Album“ dieses Interpreten mit  oder  auf der Fernbedienung (wenn mehr als ein Album vorhanden ist) und wählen Sie es mit  aus. Auf gleiche Weise wählen Sie einen „Song“ (d. h. Titel) aus diesem Album mit  oder  auf der Fernbedienung (wenn mehr als ein Titel vorhanden ist) und bestätigen Sie die Auswahl mit .



```
Artist 1
Artist 2
Artist 3
```

Um einen gerade gespielten Titel zu wechseln, drücken Sie  und verwenden Sie dieselbe Methode, um zu einem neuen Titel, Album oder Interpreten zurück zu navigieren.

Shuffle (Abspielen nach Zufallsprinzip) und Repeat (Wiederholen)-Modi



Sie können den „Shuffle“-Modus (zum Abspielen von Titeln nach Zufallsprinzip) durch Drücken von  auf der Fernbedienung aktivieren.

Stellen Sie den „Repeat“-Modus durch Drücken von  auf der Fernbedienung ein.

Aux-Eingang

Der analoge Hilfeingang auf dem T32 ist primär zur Verwendung mit dem Arcam rDock- und rLead-Zubehör gedacht.

Wenn Sie den Hilfeingang nicht zur Verbindung mit einem iPod verwenden, können Sie den Aux-Eingang als herkömmlichen Analog-Lineingang verwenden.

Dazu drücken Sie , navigieren Sie auf „External input“ (externer Eingang) und verwenden Sie den Steuerdrehknopf ( oder  auf der Fernbedienung), um folgende Auswahl zu treffen:



```
External input
Input labelled AUX
```

Die CR90 Universalfernbedienung

Die CR100 ist eine hochentwickelte „Universal“-Fernbedienung, die bis zu acht Geräte steuern kann. Sie ist für die Verwendung mit dem T32 und vielen anderen Arcam-Produkten (Verstärker, CD-Player und DVD-Player) vorprogrammiert.

Mit ihrer umfangreichen eingebauten Codebibliothek können Sie sie mit Tausenden anderen audiovisuellen Komponenten verwenden – TV-Geräten, Satelliten- und Set-Top-Boxen, PVRs und CD-Playern von Drittanbietern. Schlagen Sie im letzten Abschnitt im Handbuch der CR90 nach.

Die CR90 ist eine Fernbedienung mit „Lernfunktion“, d. h. Sie können ihr beinahe jede Funktion einer alten Einzelgerät-Fernbedienung beibringen. Sie können die CR90 auch dazu programmieren, auf einen einzigen Knopfdruck eine Befehlssequenz („Makros“) auszugeben – weitere Informationen dazu im Handbuch der CR90.

Quelltasten

Da die CR90 sowohl Ihren T32 als auch eine Reihe anderer Geräte steuern kann, verfügen viele der Tasten abhängig vom ausgewählten „Gerätemodus“ bzw. der „Seite“ über mehr als eine Funktion.

Die Geräteauswahltasten sind: **DVD**, **SAT**, **AV** (TV), **TUN**, **AMP**, **AUX**, **PVR** und **CD**; sie dienen sowohl zur Auswahl der Quelle als auch zur Konfiguration der CR90 zur

Steuerung der spezifischen Quelle.

Anders formuliert sind Tasten oft „kontextabhängig“, deshalb müssen Sie ihr mitteilen, welche Art von Gerät Sie steuern wollen (indem Sie z. B. die AV-Taste für eine Videoanzeige drücken), bevor die Steuerung möglich ist.

Wählen Sie zuerst die Quelltaste

Denken Sie daran, zuerst eine Quelltaste auszuwählen, bevor Sie Befehlstasten drücken – die Befehle sind je nach der ausgewählten Quelle verschieden!

Zur Steuerung des T32-Tuner drücken Sie **TUN**.

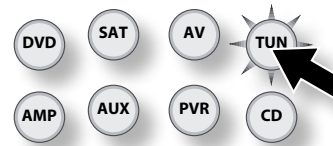

DVD	DVD-Player
SAT	Satelliten-Set-Top-Box
AV	Audiovisueller Audioeingang (mit TV zu verwenden)
TUN	DAB-, UKW- oder MW-Tuner (wie der T32)
AMP	Steuert die Funktionen eines kompatiblen Verstärkers (wie die des Arcam A38)
AUX	Hilfseingang bzw. ein iPod über ein rDock oder rLead
PVR	Personal Video Recorder
CD	Compact Disc player

Einsetzen der Batterien in die Fernbedienung

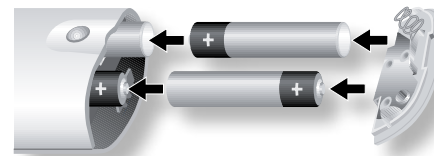
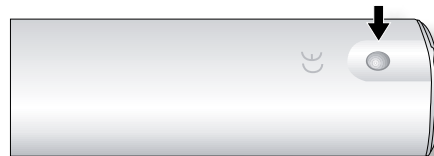

- Öffnen Sie das Batteriefach durch Drücken auf Rückseite der Fernbedienung.
- Legen Sie vier „AAA“-Batterien in das Batteriefach ein – zwei nach oben, zwei nach unten, wie in der Abbildung.
- Setzen Sie das hintere Ende des Deckels auf die Plastikmarkierung der Fernbedienung. Diese verhält sich wie ein Scharnier, und Sie können nun das Ende des Deckels mit einem Klick einrasten lassen.



Fernbedienungsbefehle

Taste	Funktion	RC-5 Code (dezimal)
	Schaltet zwischen Standby (niedriger Stromverbrauch) und Ein-Modus um	17-12
0 bis 9	Die Nummerntasten ermöglichen den direkten Zugriff auf die gespeicherten Sender 1 bis 7. Für Titel mit einer höheren Nummer als 9 geben Sie die Ziffern in Serie ein. Um zum Beispiel Titel 14 abzuspielen, drücken Sie 1 gefolgt von 4.	17-0 ... 17-9
	Wechselt durch die iPod Shuffle-Modi (Wiedergabe in zufälliger Reihenfolge)	17-64
	Umschalten	
	Zur Auswahl des PHONO-Eingangs auf einem kompatiblen Verstärker	16-1
	Zum Wechseln durch die verschiedenen iPod Wiederholungsmodi	17-29

	Zur Auswahl des DVD-Eingangs auf einem kompatiblen Verstärker	16-4
	Zur Auswahl des SAT-Eingangs auf einem kompatiblen Verstärker	16-0
	Zur Auswahl des AV-Eingangs auf einem kompatiblen Verstärker	16-3
	Zur Auswahl von Tuner	
	Zur Auswahl des Verstärkers	
	Zur Auswahl des AUX-Eingangs auf einem kompatiblen Verstärker	16-8
	Zur Auswahl des PVR-Eingangs auf einem kompatiblen Verstärker	16-6
	Zur Auswahl des CD-Eingangs auf einem kompatiblen Verstärker	16-7
	Navigationscursor nach oben – nächstes höheres Preset /iPod Titel weiter	17-86
	+ : Standby-Modus verlassen und das Gerät einschalten	17-123
	Navigationscursor links – Empfängerfrequenz verringern	17-81
	Zur Bestätigung einer Auswahl	17-87
	Navigationscursor rechts – Empfängerfrequenz erhöhen	17-80
	Navigationscursor nach unten – nächstes niedrigeres Preset/iPod Titel zurück	17-85
	+ : Gerät abschalten und in den Standby-Modus gehen	17-124
	BAND – Wechselt zwischen verschiedenen Empfängerquellen (z. B. MW/UKW/DAB/SAT und iPod/AUX-Eingang)	17-77
	Systemmenü starten/verlassen	17-125
	Stummschaltung ein/aus für kompatible Verstärker	16-13

Taste	Funktion	RC-5 Code (dezimal)
	Zwischen den Helligkeitsstufen der Anzeige auf der Gerätevorderseite (hell-ausgedämpft) wechseln	17-18
	Zum Verringern der Lautstärke eines kompatiblen Verstärkers	16-17
	Zum Erhöhen der Lautstärke eines kompatiblen Verstärkers	16-16
	Nächstes niedrigeres Preset/iPod Titel zurück	17-33
	Nächstes höheres Preset/iPod Titel weiter	17-32

	iPod-Wiedergabe Schnelldrücklauf	17-50
	iPod-Wiedergabe starten/pausieren	17-53
	iPod-Wiedergabe pausieren/starten	17-48
	iPod-Wiedergabe Schnellvorlauf	17-52
	iPod anhalten	17-54
	FM/MONO – UKW-Modus zwischen Mono- und Stereoempfang umschalten	17-38
	P/TUNE – Preset-Aufrufmodus starten/verlassen	17-37
	STORE – Preset-Speichermodus starten/verlassen	17-41
	INFO – durch verschiedene Informationsanzeigemodi wechseln	17-15

IR-Befehle

Die RC-5-Codes sind zur Programmierung einer anderen Fernbedienung oder eines programmierbaren Controllers zur Steuerung des T32 hilfreich.

technische daten

UKW-Bereich	
Empfangsbereich	87,5 bis 108,0 MHz
Frequenzschritte	50kHz
Empfindlichkeit (IHF)	typisch 4µV
Signal-/Rauschabstand	65dB bei voller Modulation, 1 kHz
THD+n	0,3 % bei voller Modulation, 1 kHz
MW-Bereich	
Empfangsbereich	530 bis 1710 kHz; 10 kHz Schritt; 531 bis 1602 kHz; 9 kHz Schritt
verwendbare Empfindlichkeit	typisch 20 µV
ZF-Unterdrückung	> 32dB
Signal-/Rauschabstand (30 % Mod., 5 mV Eingang)	> 42dB
Gesamtklirrfaktor (30 % Modulation, 5mV Eingang)	< 1.5%
Ausgangspegel	270 mV bei 30% Modulation
DAB-Bereich (sofern vorhanden)	
Empfangsbereich:	174–240 MHz (Band III); 1452–1492 MHz (L-Band)
Empfindlichkeit (IHF-Messung gemäß EN50248)	besser als -91dBm, typisch -97dBm
Audiodatenrate (maximal)	224 kbits/s, MPEG Schutzebene 3
Steuereingänge	
IR-Fernbedienungsstandard	Philips RC-5, 36 kHz Träger
IR-Eingangssignalpegel	4–15V pk-pk

Allgemein	
Netzspannung	110–120 V oder 220–240 V, über Spannungsauswahlschalter auf der Geräterückseite festgelegt
Stromverbrauch	15 W maximal; Standby-Betrieb 1 W
Voreinstellungen	100 Voreinstellungen, wobei 14 Voreinstellungen über die Voreinstellungstasten auf der Gerätevorderseite wählbar sind
Abmessungen	W430 x D290 x H85mm
Gewicht	netto : 5,3 kg/verpackt: 6,8 kg
Mitgeliefertes Zubehör	UKW-Dipol-Antenne; DAB-Dipol-Antenne (nur DAB-Ausführung); MW-Rahmenantenne Spannungskabel CR90-Fernbedienung 4 x AAA Batterien
Irrtümer (und Auslassungen) vorbehalten.	
HINWEIS: Die technischen Daten entsprechen – sofern nicht anders ausgewiesen – dem Serienstandard.	

Laufende Verbesserungen

Arcam bemüht sich um ständige Produktverbesserung. Das Design und die technischen Daten können sich deshalb ohne weiteren Hinweis ändern.

produkt- garantie

Weltweite Garantie

Sie sind berechtigt, das Gerät während der ersten zwei Jahre nach Kaufdatum bei einem autorisierten Arcam-Fachhändler kostenlos reparieren zu lassen, unter der Voraussetzung, dass es ursprünglich bei einem Arcam-Händler erworben wurde. Der Hersteller übernimmt keine Verantwortung für Schäden, die durch Unfall, Missbrauch, Verschleiß, Vernachlässigung oder unautorisierte Veränderungen bzw. Reparaturen entstehen. Außerdem wird keinerlei Verantwortung für Schäden oder Verlust des Gerätes während des Transports zum oder vom Garantienehmer übernommen.

Die Garantie umfasst Folgendes:

Teile- und Arbeitsstundenkosten bis zu zwei Jahre nach dem Kaufdatum. Nach Ablauf von zwei Jahren müssen Sie die vollen Kosten für Ersatzteile und Arbeitsstunden tragen. **Versandkosten werden nicht übernommen.**

Inanspruchnahme der Garantie

Das Gerät sollte in der Originalverpackung an den Händler zurückgegeben werden, bei dem es erworben wurde. Ist dies nicht möglich, können Sie es auch direkt an den Arcam-Vertreter in Ihrem Land schicken.

Der Versand sollte frei Haus durch einen angesehenen Kurier erfolgen – **nicht** mit der Post. Da keine Verantwortung für Schäden oder Verlust während des Transports zum Händler übernommen wird, sollten Sie das Gerät entsprechend versichern.

Weitere Informationen erhalten Sie vom Arcam-Kundendienst:

Arcam Customer Support Department

Pembroke Avenue, Waterbeach, CAMBRIDGE, CB25 9QR, England.

oder www.arcam.co.uk.

Probleme?

Kann Ihr Arcam-Händler Fragen zu diesem oder einem anderen Arcam-Produkt nicht beantworten, wenden Sie sich bitte an den Arcam-Kundendienst, und wir versuchen uns Möglichstes, Ihnen zu helfen.

Online-Registrierung

Sie können Ihr Produkt online auf www.arcam.co.uk registrieren.

Sachgemäße Entsorgung des Geräts

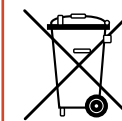

Diese Kennzeichnung zeigt an, dass das Gerät in der gesamten EU nicht mit anderem Haushaltsabfall entsorgt werden darf.

Zur Vermeidung möglicher Umwelt- oder Gesundheitsschäden durch unkontrollierte Entsorgung und zur Materialerhaltung sollte dieses Produkt verantwortungsvoll entsorgt werden.

Zur Entsorgung Ihres Produkts verwenden Sie bitte Ihre örtlichen Entsorgungssysteme oder kontaktieren Sie den Händler, bei dem Sie das Gerät erstanden haben.

ARCAM

f·M·J T32

HANDLEIDING Radio tuner

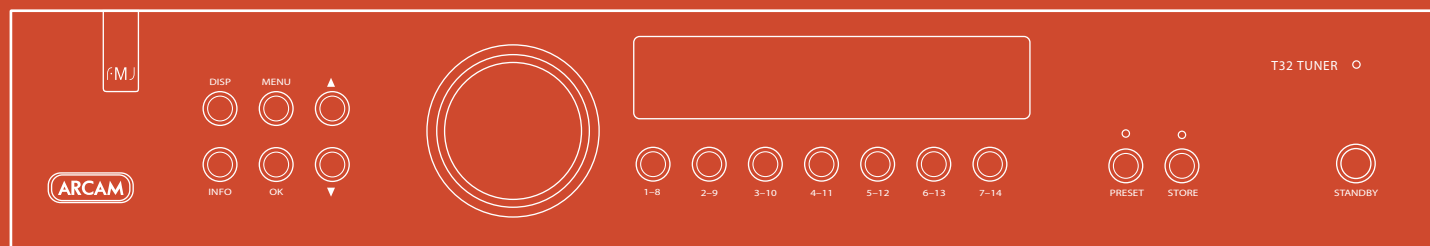

veiligheids-richtlijnen



WAARSCHUWING: Verwijder de behuizing (of achterkant) niet, om het risico van een elektrische schok te vermijden. In het apparaat zitten geen onderdelen die door de gebruiker onderhouden kunnen worden. Laat het onderhoud over aan bevoegd onderhoudspersoneel.

WAARSCHUWING: Stel dit apparaat niet bloot aan regen of vocht om het risico van brand of elektrische schok te vermijden.



De driehoek met de bliksemschicht is bedoeld om de gebruiker erop attent te maken dat er in de kast van het product een ongeïsoleerd 'gevaarlijk voltage' is dat krachtig genoeg is om personen een elektrische schok toe te brengen.



De driehoek met het uitroepteken is bedoeld om de gebruiker attent te maken op belangrijke gebruiksaanwijzingen en onderhoudsinstructies in de documentatie bij dit product.

WAARSCHUWING: In Canada en de VS moet u ervoor zorgen dat de brede pen van de stekker in de brede opening van het stopcontact gaat en dat de stekker goed in het stopcontact zit om het risico op een elektrische schok te vermijden.

DE MEESTE VAN DE RICHTLIJNEN DIE HIERONDER STAAN BESCHREVEN ZIJN NORMALE VOORZORGSMAATREGELEN MAAR VOOR UW EIGEN VEILIGHEID EN OM ER VOOR TE ZORGEN DAT U HET APPARAAT NIET BESCHADIGT, RADEN WE U AAN ZE DOOR TE LEZEN.

Belangrijke veiligheidsvoorschriften

Dit product is ontworpen en vervaardigd om aan strenge kwaliteits- en veiligheidsnormen te voldoen. Bij de installatie en bediening moet u echter op de volgende voorzorgsmaatregelen letten:

1. Neem waarschuwingen en aanwijzingen in acht

U dient alle veiligheidsvoorschriften en gebruiksaanwijzingen te lezen alvorens dit apparaat te gebruiken. Bewaar deze handleiding ter referentie en houdt u aan alle waarschuwingen in de handleiding of op het apparaat.

2. Water en vocht

De aanwezigheid van elektriciteit in de buurt van water kan gevaarlijk zijn. Gebruik het apparaat niet in de buurt van water – bijvoorbeeld naast een bad, wastafel, gootsteen, in een vochtige kelder of bij een zwembad.

3. Vreemde voorwerpen en vloeistoffen

Zorg dat er geen voorwerpen via openingen in de behuizing naar binnen vallen en dat er geen vloeistof in gemorst wordt. Met vloeistof gevulde voorwerpen zoals vazen mogen niet op de apparatuur gezet worden.

4. Ventilatie

Plaats de apparatuur niet op een bed, bank, vloerkleed of ander zacht oppervlak, of in een gesloten boekenkast of wandkast, aangezien dit de ventilatie kan belemmeren.

5. Hitte

Het systeem niet op een bed, sofa, tapijt of dergelijk zacht oppervlak plaatsen of in een dichte boekenkast of andere kast aangezien dit de ventilatie verhindert.

Houd een minimale ruimte van 5 cm vrij rond het systeem om voor voldoende luchtdoorlaat te zorgen.

6. Klimaat

Het apparaat is ontwikkeld voor gebruik in gematigde klimaten.

7. Rekken en stellingen

Gebruik alleen rekken en stellingen die aanbevolen zijn voor gebruik met geluidsapparatuur. Als de apparatuur op een draagbaar rek staat, dient het heel voorzichtig verplaatst te worden zodat de combinatie niet omvalt.

8. Reiniging

Ontkoppel de eenheid van het lichtnet voordat reiniging plaatsvindt.

De kast hoeft normaal alleen met een zachte, vochtige lintvrije doek afgeveegd te worden. Gebruik geen ververduiners of andere chemische oplosmiddelen om de apparatuur te reinigen.

Wij raden het gebruik van meubelwas (vast of in een spuitbus) af, aangezien deze onuitwisbare witte plekken kan achterlaten als de eenheid daarna met een vochtige doek afgenomen wordt.

9. Voedingsbronnen

Sluit het apparaat uitsluitend aan op een voedingsbron die in de gebruikershandleiding of op het apparaat is vermeld.

De beste methode om de stroomtoevoer aan het apparaat te verbreken, is door de schakelaar op de achterkant van het apparaat te gebruiken. Het apparaat moet zodanig worden geïnstalleerd dat uitschakeling mogelijk is.

Haal de stekker van het systeem tijdens onweersstorm uit het stopcontact om mogelijke beschadiging door blikseminslag of stroomstoten te voorkomen.

10. Netsnoerbescherming

Netsnoeren dienen zo gerouteerd te worden dat er niet overheen gelopen wordt, en ze niet in de verdrukking komen door voorwerpen die erop of ertegenaan gezet worden. Hierbij moet vooral gelet worden op snoeren en stekkers, en hun uitgangspunt op het apparaat.

11. Wanneer niet in gebruik

Als de eenheid een standby-functie heeft, blijft er in deze modus een kleine hoeveelheid stroom naar de apparatuur gaan. Haal het netsnoer van het apparaat uit het stopcontact als het apparaat lange tijd niet gebruikt wordt.

12. Abnormale geur

Als het apparaat een abnormale geur of rook afgeeft, zet het dan onmiddellijk uit en haal de stekker van de eenheid uit de wandcontactdoos. Neem onmiddellijk contact op met uw dealer.

Klasse I product

Dit apparaat is een Klasse I elektrisch apparaat. Het is vereist dat het apparaat op een veilige manier op een aardaansluiting wordt aangesloten.

13. Onderhoud

Voer zelf geen onderhoud aan het apparaat uit buiten wat er in deze handleiding beschreven wordt. U dient overig onderhoud aan deskundig onderhoudspersoneel over te laten.

14. Batterijen

Batterijen mogen niet aan buitensporige warmte (verwarmingsinstallaties, zon, etc.) worden blootgesteld of worden verbrand.

U dient de batterijen op een milieuverantwoorde manier te verwijderen. Neem contact op met een plaatselijk recyclingbedrijf om afgedankte batterijen te recyclen. Het recyclen van batterijen voorkomt het sijpelen van zware metalen in vuilstortplaatsen, grondwater, oppervlaktewater of lucht.

15. Schade die reparatie vereist

Het apparaat moet in de volgende gevallen door bevoegd onderhoudspersoneel nagekeken worden:

- A. Het netsnoer of de stekker is beschadigd.
- B. Er zijn voorwerpen in het apparaat gevallen of er is vloeistof in gemorst.
- C. Het apparaat werd aan regen blootgesteld.
- D. Het apparaat lijkt niet normaal te functioneren of het prestatievermogen is aanzienlijk veranderd.
- E. Het apparaat is gevallen of de kast is beschadigd.

Veiligheidsnaleving

Dit product is ontworpen om aan de IEC 60065-standaard voor internationale elektrische veiligheid te voldoen.

Dit apparaat voldoet aan de vereisten van deel 15 van de FCC-regels. De werking voldoet aan de volgende twee voorwaarden: (1) Dit apparaat mag geen schadelijke storing veroorzaken en (2) dit apparaat moet bestand zijn tegen externe storingen, inclusief storingen die mogelijk een ongewenste werking tot gevolg hebben.

Inhoud

veiligheidsrichtlijnen	N-2
Belangrijke veiligheidsvoorschriften.....	N-2
Veiligheidsnaleving.....	N-2
welkom	N-3
installatie	N-4
Installatie van systeem.....	N-4
Voeding	N-4
Ingang afstandsbediening.....	N-4
Aansluitkabels.....	N-4
Aansluiting van rDock.....	N-6
Radiostoring	N-6
antenne	N-8
Welke radio-antenne gebruiken?	N-8
DAB.....	N-8
FM.....	N-9
AM.....	N-9
bediening	N-10
Frontpaneel bediening.....	N-10
Radiozenders zoeken: AM/FM	N-11
Radiozenders zoeken: DAB (indien aanwezig) .	N-11
Voorkeuzenders.....	N-12
Gebruik van iPod.....	N-12
Aux-ingang.....	N-12
afstandsbediening	N-13
De universele CR90-afstandsbediening....	N-13
Commando's afstandsbediening.....	N-14
technische gegevens	N-15
product-garantie	N-16

Gefeliciteerd met de aanschaf van uw Arcam FMJ radio tuner.

Arcam vervaardigt reeds dertig jaar lang speciale audioproducten van een opmerkelijke kwaliteit en de T32 is het allernieuwste product in een lange reeks bekroonde HiFi-systemen. De radio tuner biedt FM- en AM-ontvangst en DAB/DAB+ ontvangst (afhankelijk van de ingebouwde opties). Door een rDock of rLead van Arcam aan te sluiten op de T32, kunt u connectiviteit met een iPod® tot stand brengen. Het ontwerp van de FMJ-reeks is gebaseerd op de brede ervaring van Arcam als één van de meest gewaardeerde audiobedrijven in het Verenigd Koninkrijk en werd gebouwd om u jarenlang probleemloos luistergenot te bieden.

Deze handleiding werd samengesteld om u alle informatie te verstrekken die u nodig heeft om de Arcam T32 te installeren, aan te sluiten en te gebruiken. De CR90-afstandsbediening die met het systeem is meegeleverd, wordt ook beschreven. Gebruik de inhoudsopgave op deze pagina om de gewenste informatie te vinden.

Wij hopen dat uw FMJ-tuner jarenlang zonder problemen zal blijven werken. In het onwaarschijnlijke geval dat het systeem defect raakt of indien u verdere informatie over Arcam-producten wenst, dan staat ons netwerk van dealers u met plezier terzijde. Verdere informatie is ook te vinden op de Arcam website op www.arcam.co.uk.

Het FMJ-ontwikkelingsteam

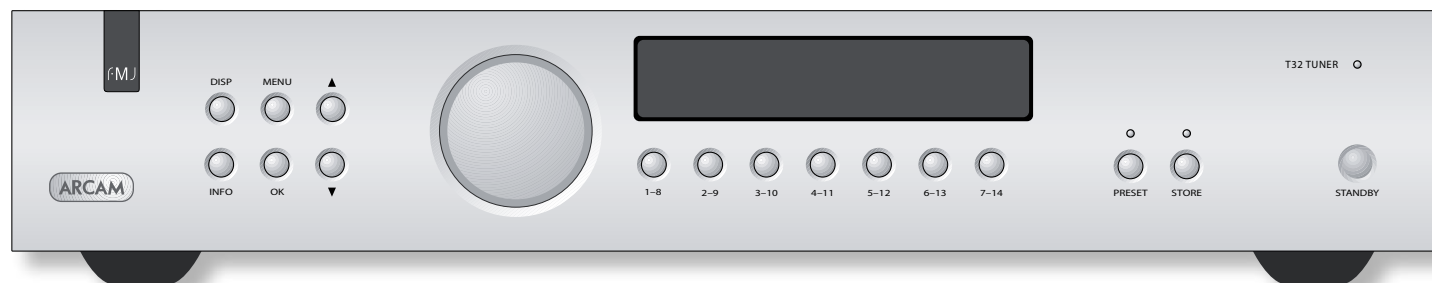

welkom

installatie

De T32 van Arcam biedt een toonaangevende geluidskwaliteit van een reeks radiobronnen: FM, AM en DAB (optioneel). (De reeks is marktbeaald, afhankelijk van de nationale beschikbaarheid van radiobronnen). Bovendien werkt de T32 probleemloos samen met de rDock of rLead accessoires van Arcam en geeft uw iPod® een eersteklas toegangsticket tot uw Hi-Fi-systeem.

De krachtige T32 tuner van een Arcam-systeem is ontworpen om uw muziek werkelijk tot leven te brengen.

Installatie van systeem

- Plaats de T32 op een vlak, solide oppervlak, uit de buurt van direct zonlicht en warmtebronnen of vochtigheid.
- Plaats de T32 niet op een eindversterker of andere warmtebronnen.
- Plaats de T32 niet in een gesloten ruimte zoals een boekenkast of een gesloten televisiemeubel tenzij voldoende ventilatie mogelijk is. is ontworpen om tijdens normaal gebruik warm te worden.
- Plaats geen ander component of voorwerp op de T32 aangezien dit de luchtstroom rond de heat-sink kan blokkeren, waardoor de te warm wordt. (Het apparaat dat op de is geplaatst, wordt ook heet.)
- Verzeker u ervan dat de ontvanger van de afstandsbediening (achter het FMJ embleem op het voorpaneel) niet geblokkeerd is omdat anders de afstandsbediening niet werkt.
- Plaats uw platenspeler niet boven op het systeem. Platenspelers zijn uiterst gevoelig voor het ruissignaal van de netvoeding dat als een 'achtergrondzoem' hoorbaar is als de platenspeler te dichtbij staat.

Voeding

De versterker wordt geleverd met een vaste netstekker, geïntegreerd in het netsnoer. Controleer of de meegeleverde stekker op de netspanning past, als u een nieuw netspanningskabel nodig hebt, neemt u contact op met uw Arcam dealer.

Als het voltage van de netspanning of netstekker bij u anders is, dient u direct contact met uw Arcam dealer op te nemen.

Steek het uiteinde van het netspanningskabel met de IEC-stekker in de bus aan de achterzijde van de versterker, en controleer of deze goed is ingestoken. Steek het andere uiteinde van de kabel in de netspanning. Indien van toepassing dient de stekker ingeschakeld te worden.

Ingang afstandsbediening

De REMOTE IN ingang kan worden gebruikt om RC5 codes naar de T32 te sturen als de T32 op een plaats of in een systeem is geïnstalleerd waar het gebruik van infrarood onmogelijk is. Neem contact op met uw dealer voor verdere informatie indien dit nodig is.

Bij normaal gebruik hoeft u geen systeem aan te sluiten op deze ingang.

De **REMOTE IN** ingang vereist een mono 3,5 mm jack met een actieve punt en een gearde mof.

De signalen van de afstandsbediening moeten in RC5-formaat zijn gemoduleerd (bij 36 kHz) met een spanningsniveau tussen 5V en 12V.

Aansluitkabels

Wij raden het gebruik aan van hoogwaardige afgeschermd kabels die voor de specifieke toepassing zijn ontworpen. Andere kabels hebben andere impedantie-eigenschappen die afbreuk doen aan de prestatie van uw systeem (gebruik bijvoorbeeld geen kabels die ontworpen zijn voor videorecorders om audiosignalen te versturen). Alle kabels moeten zo kort mogelijk zijn.

Bij het aansluiten van uw systeem is het aanbevolen om de voedingskabel zo ver mogelijk van uw audiokabels te leggen. Anders kan dit ongewenst geruis in de audiosignalen veroorzaken.

Stroomingang

Sluit het juiste netsnoer aan op deze ingang.

Netschakelaar

Deze schakelaar isoleert het systeem van de voeding. Het systeem kan in de stroom stand-by modus worden gezet met behulp van de stand-by toets op het frontpaneel of (⏻) op de afstandsbediening.

Spanningskeuze

Zorg ervoor dat de gekozen spanning overeenkomt met de plaatselijke netspanning.

Programmeerschakelaar

Voor gebruik door uw Arcam-dealer tijdens het installeren van software updates.

Remote in

(afstandsbediening ingang)

Hiermee kunnen signalen van de afstandsbediening worden ontvangen door de T32 als de afstandssensor bedekt of 'onzichtbaar' is voor de afstandsbediening (zie pagina 4).

RS232-poort

Deze poort wordt gebruikt voor het aansluiten van een rDock of rLead voor het aansturen van een iPod® (zie pagina 6), of voor het aansturen van de T32 vanaf een computer op afstand.

Uw Arcam-dealer kan u een kopie van het RS232 afstandsbedieningprotocol verstrekken, indien nodig.

Aux-ingang

Dit contact kan samen met de RS232-poort worden gebruikt voor het aansluiten van een rDock of als een standaard lijningang (zie pagina 13).

Analoge audio-uitgangen

Sluit de uitgangen aan op de tuner van uw versterker (of andere lijningang) met behulp van geschikte verbindingskabels van hoge kwaliteit. Zorg ervoor dat de linker en rechter audio-uitgangen van de T32 zijn aangesloten op de overeenkomstige linker en rechter ingangen van uw versterker.

De tweede set contacten kan worden gebruikt om een tweede versterker aan te sluiten voor gebruik in meerdere kamers of voor het direct opnemen.

DAB-antenne-ingang (indien aanwezig)

Deze ingang kan gebruikt worden met de meegeleverde lintantenne of aangesloten worden op een externe antenne (van het juiste type) indien vereist.

Sirius-ingang

Deze ingang is bestemd voor een SiriusConnect™ Home Tuner module. Sirius is een abonnement radiodienst die uitsluitend in Noord-Amerika beschikbaar is.

AM-antenne-ingang

Sluit de twee AM-loopantennekabels aan – ze zijn niet gepolariseerd. Ook kan een 3 m – 5 m externe kabel op de AM-loopantenne worden aangesloten om de ontvangst te verbeteren (zie pagina 9).

FM-antenne-ingang

Deze ingang kan gebruikt worden met de meegeleverde lintantenne of aangesloten worden op een externe antenne (van het juiste type) indien vereist. In Europa wordt een Belling-Lee-connector gebruikt; in Noord-Amerika wordt een F-type (schroef)connector gebruikt.

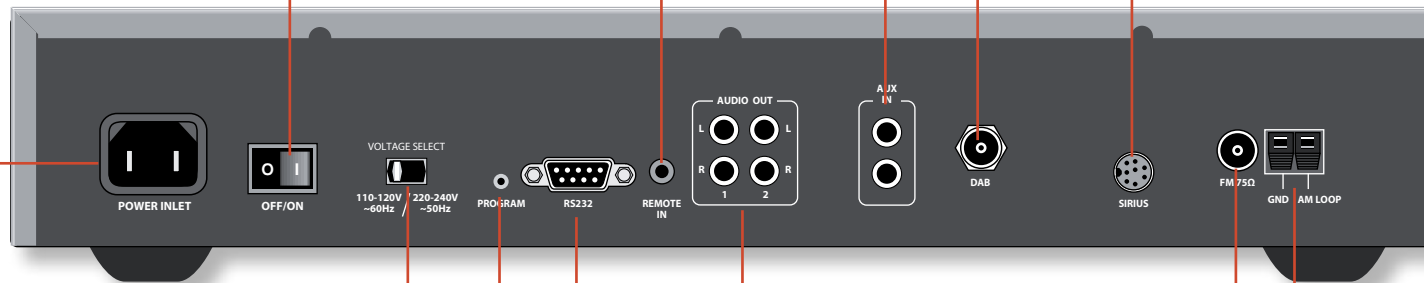

Aansluiting van rDock

De combinatie van uw T32 en de rDock (of rLead) van Arcam biedt u een fantastisch platform voor uw iPod®. Sluit de rDock aan zoals hierboven afgebeeld, schakel de stroom naar de rDock in, sluit uw iPod aan en selecteer de iPod als bron.

Het navigeren door de muziek en podcasts op uw iPod is eenvoudig met behulp van de CR90-afstandsbediening en tekst die op het scherm van het frontpaneel van de T32 wordt weergegeven.

Zie pagina 13 voor meer informatie over het gebruik van een iPod met uw T32.

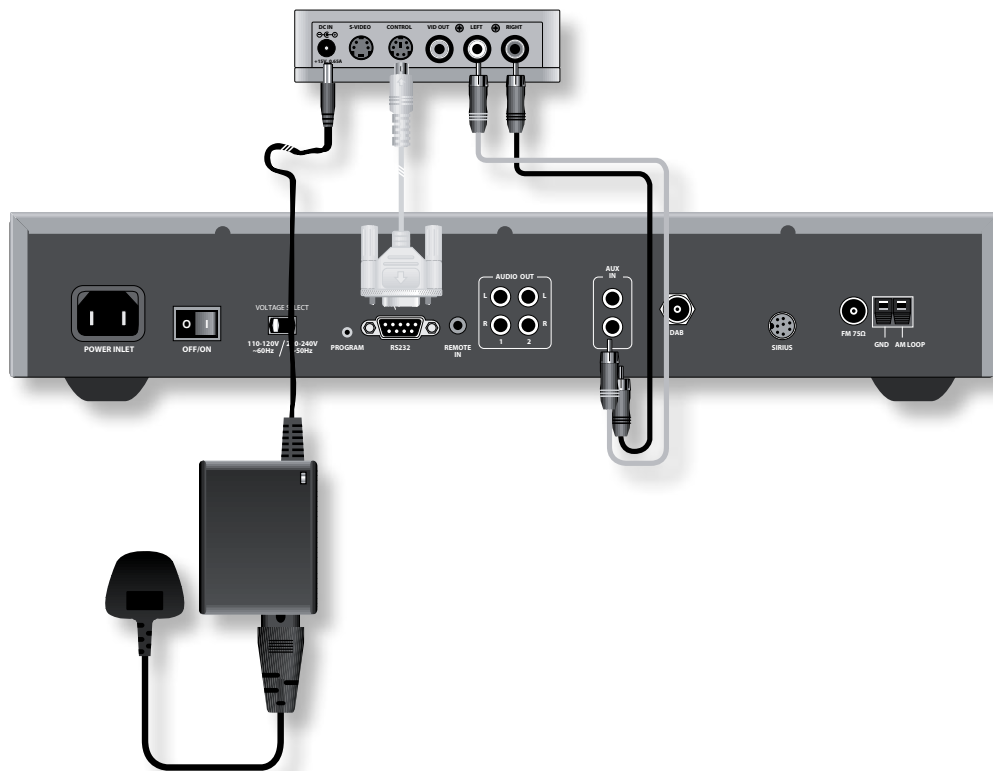

Radiostoring

Alle producten van Arcam voldoen aan zeer hoge normen van elektromagnetische compatibiliteit.

Zowel cd-spelers als dvd-spelers produceren echter RF-energie (radiofrequentie). In sommige gevallen kan dit een storing van de FM- en AM-radio-ontvangst veroorzaken. Is dit het geval, schakel de speler dan uit en installeer de speler en de aansluitkabels zo ver mogelijk van de tuner en de antennes vandaan. Het aansluiten van de speler en de tuner/versterker op verschillende netcontactdozen kan de storing ook reduceren.

EU-landen

Dit product is ontworpen volgens de voorschriften van de richtlijn 89/336/EEG.

VS

Dit product voldoet aan de voorschriften van de FCC. Als het systeem storing van de radio-/televisie-ontvangst veroorzaakt, die vastgesteld kan worden door het systeem in- en uit te schakelen, dan dient u de volgende maatregelen te treffen: Verander de richting van de ontvangstantenna of leid de antennekabel van de ontvanger zo ver mogelijk van het systeem en de kabels vandaan. Installeer de ontvanger op een andere plaats. Sluit de ontvanger en de tuner op verschillende netcontactdozen aan. Neem contact op met uw Arcam-dealer of Arcam Klantenservice op +44 (0)1223 203203 als het probleem aanhoudt.

antenne

Welke radio-antenne gebruiken?

Uw Arcam T32 zorgt alleen voor een uitstekende radio-ontvangst als het systeem een hoogwaardig transmissiesignaal ontvangt.

De T32 is uitgerust met een FM-/AM-ontvanger en een optionele DAB+-ontvanger, afhankelijk van de regio waarin het systeem werd verkocht. De antenne die u nodig heeft, hangt af van uw luistervoorkeur en de plaatselijke omstandigheden.

Probeer de met uw systeem meegeleverde antennes. Als u in een middelmatig tot sterk signaalontvangstgebied woont, dan volstaan deze antennes voor een goede ontvangst. In een zwak signaalontvangstgebied of voor een optimale prestatie kan een externe antenne zijn vereist. Neem contact op met uw plaatselijke Arcam-dealer of een antenne-installeur voor advies.

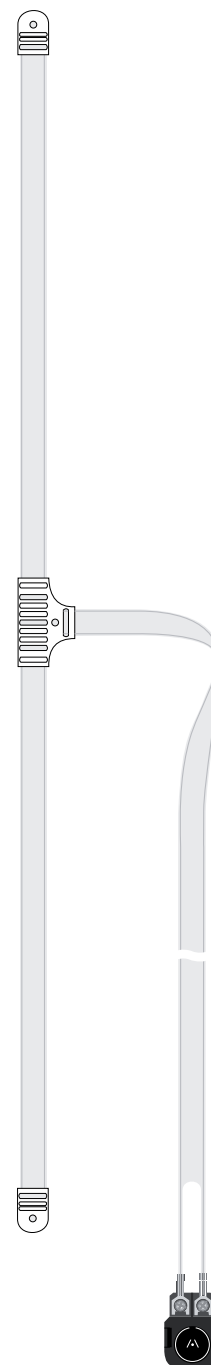
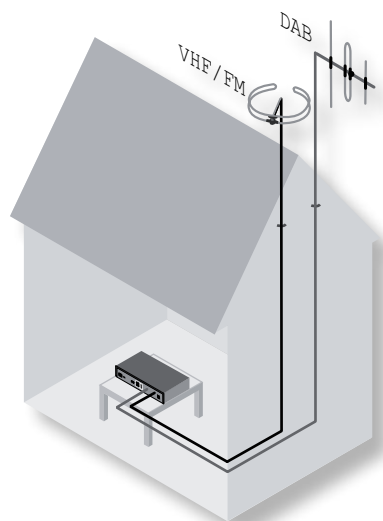

DAB

In matig sterke signaalontvangstgebieden kan één van de twee meegeleverde dipool lintantennes worden gebruikt met redelijk resultaat.

1. Draai de twee kruiskopschroeven op de schuifadapter los.
2. Schuif een contactstrip van het lange einde van de lintantenne onder één van de schroeven en draai deze stevig vast. Herhaal deze procedure bij de andere contactstrip en de resterende schroef.
3. Duw de schuifadapter op de F-type DAB-connector op het achterpaneel van het systeem.
4. Het 'T'-stuk van de antenne moet verticaal worden gemonteerd omdat DAB-signalen verticaal zijn gepolariseerd.

Na het installeren en het ontvangen van DAB-signalen moet u de signaalsterkte controleren door op de INFO-toets op het frontpaneel of op de afstandsbediening te drukken totdat het signaal staafdiagram verschijnt.

In zwakke signaalontvangstgebieden is een buiten gemonteerde of op het dak gemonteerde versterkingsantenne vereist om het grootste aantal zenders te kunnen ontvangen.

In Band III-transmissiegebieden (zoals de VK) dient u een Yagi-meerelementantenne met verticaal gemonteerde elementen te gebruiken omdat de transmissies verticaal zijn gepolariseerd. Als u dichtbij meer dan één zender woont, gebruik dan een alzijdig gerichte antenne of dipool sprietantenne.

Als de DAB-zenders in uw regio via de L-band uitzenden, vraag uw dealer dan welke antenne u het beste kunt gebruiken.

FM

Een FM-antenne wordt vereist voor de ontvangst van VHF-radiosignalen.

In matig sterke signaalontvangstgebieden kan de meegeleverde dipool lintantenne worden gebruikt met redelijk resultaat.

1. Draai de twee kruiskopschroeven op de schuifadapter los.
2. Schuif een contactstrip van het lange einde van de lintantenne onder één van de schroeven en draai deze stevig vast. Herhaal deze procedure bij de andere contactstrip en de resterende schroef.
3. Duw de schuifadapter op de FM-connector op het achterpaneel van het systeem.
4. Experimenteer met het richten van de antenne voor de beste ontvangst (FM-signalen zijn zowel verticaal als horizontaal gepolariseerd).

In zwakke signaalontvangstgebieden of voor een optimale FM-radio-ontvangst is een dak- of zolderantenne aangeraden die een uitstekende ontvangst garandeert.

In sommige gebieden kan kabelradio beschikbaar zijn of er kan een verdeeld antennesysteem in een flatgebouw zijn geïnstalleerd. In beide gevallen dient u te beschikken over contacten in uw woning die aangeduid zijn door FM of VHF (gebruik geen TV-stekkers); deze moeten aangesloten worden op de FM-coaxiaalstekker op de achterkant van het systeem.

AM

Een AM-antenne is vereist voor de ontvangst van AM/middengolf radiosignalen en daarom wordt er een eenvoudige loopantenne meegeleverd. Volg de montagevoorschriften in het schema hiernaast.

Zorg ervoor dat de antenne ver van TV's, computers en andere radiofrequente ruisbronnen is geïnstalleerd. Draai de antenne om vast te stellen in welke stand u de beste ontvangst krijgt.

In zwakke signaalontvangstgebieden of wanneer de T32 in staalskelet gebouw (zoals een flatgebouw) is geïnstalleerd, kan een kabel tussen 3 en 5 meter worden gebruikt om de ontvangst te verbeteren. Monteer de kabel hoog buiten het gebouw indien mogelijk en sluit één uiteinde van deze kabel aan op de AM-loopconnector en op de meegeleverde loopantenne (d.w.z. de AM-loopantenne niet loskoppelen).

De AM-lusantenne monteren

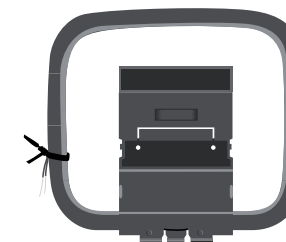

1. Maak de kabelbinder los en wikkel de getwiste draad af. Vouw de plastic stander naar voren dóór het lusframe.

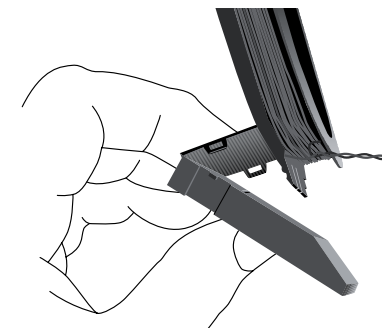

2. Duw de tab in de open sleuf in de basis van de stander. Druk totdat de tab vastklikt.



3. Verbind de draden met het AM-aansluitpunt op het achterpaneel van Solo. Draai de stander van de antenne tot u de beste ontvangst hebt.

bediening

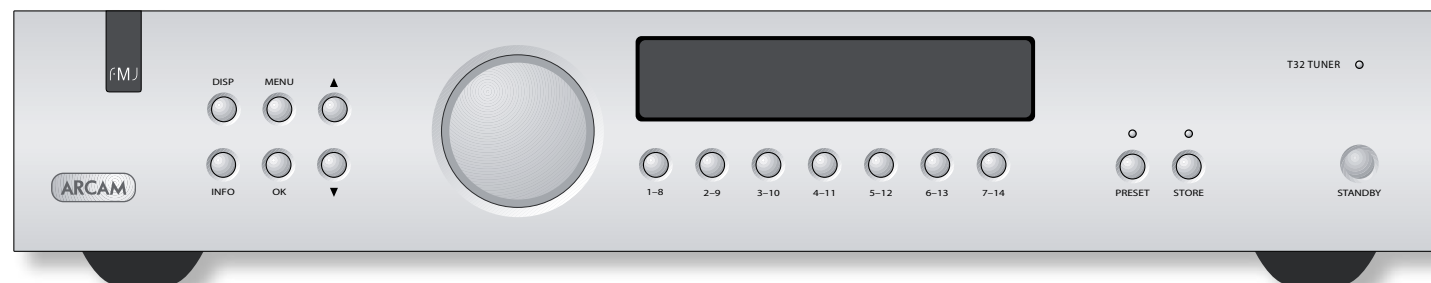

Frontpaneel bediening

Deze functies kunnen ook door de CR90-afstandsbediening worden aangestuurd. (Zie pagina 14 voor details).

STAND-BY

Druk op **STANDBY** om de tuner tussen Aan (groen lampje) en stand-by (rood lampje) te schakelen. (Hetzelfde als  op de afstandsbediening)



DISP

Druk op **DISP** om door de helderheidsinstellingen op het scherm van het frontpaneel te bladeren. (Hetzelfde als  op de afstandsbediening)

MENU

Druk op **MENU** voor toegang tot het instelmenu. Gebruik de navigatietoetsen om u tussen menuopties te verplaatsen en de afstemknop om de instellingen van een optie te veranderen. (Hetzelfde als  op de afstandsbediening)

Navigatietoetsen

Gebruik  of  om signaalbronnen tussen AM, FM, DAB* en iPod/aux te wisselen (Hetzelfde als  op de afstandsbediening). De navigatietoetsen worden ook gebruikt om tussen opties in het instelmenu te wisselen.

INFO

Druk op **INFO** om het soort informatie op de tweede regel van het scherm van het frontpaneel te veranderen, afhankelijk van het bronsignaal. (Hetzelfde als  op de afstandsbediening)

OK

Druk op **OK** om de selectie van een digitale radiozender of een voorkeurzender te valideren. (Hetzelfde als  op de afstandsbediening)

Afstemknop

Wordt gebruikt om met de hand zenders af te stemmen door een frequentie te selecteren of door zenders (DAB) of opgeslagen voorkeurzenders te bladeren. Wordt ook gebruikt om instellingen van een optie in het instelmenu te selecteren.

Voorinsteltoetsen (1-8, 2-9, etc.)

Druk kort op een voorinsteltoets om het eerste vermelde nummer te selecteren (voorkeurzender 1, bijvoorbeeld). Druk op de toets en houd deze één seconde ingedrukt om het tweede vermelde nummer te selecteren (voorkeurzender 8, bijvoorbeeld). Op deze manier heeft u toegang tot maximaal 14 voorkeurzenders vanaf het frontpaneel.

Voor toegang tot andere zenders dan de 14 zenders (tot een maximum van 100), moet u de afstandsbediening of de afstemknop met OK gebruiken.

VOORKEURZENDER

Druk op Voorinstelling om een opgeslagen voorkeurzender op te roepen. U kunt snel door alle voorkeurzenders bladeren met behulp van de afstemknop, en een voorkeurzender met de **OK**-toets selecteren (zie pagina 13).

Ook kunt u het numerieke toetsenbord van de afstandsbediening gebruiken om direct een voorkeurzender te selecteren.

OPSLAAN

Deze toets stelt u in staat om een afgestemde radiozender onder een volgende vrije voorinsteltoets of een gekozen voorinsteltoets op te slaan. Zie 'Opslaan van voorkeurzenders' op pagina 13.

* Waar aanwezig/beschikbaar

Radiozenders zoeken: AM/FM

Voor het zoeken naar zenders moet u controleren of de T32 in de juiste modus staat door op de ▲ of ▼ toetsen op het frontpaneel (of **MODE** op de afstandsbediening) te drukken totdat 'AM' of 'FM' op het scherm verschijnt.

Er zijn twee methoden om naar analoge (AM/FM) zenders te zoeken:

- Als u de zendfrequentie van de zender kent, draai dan aan de afstemknop op het frontpaneel totdat de gewenste frequentie is weergegeven. Hierna moet u de gewenste radiozender horen.
- Een alternatieve zoekmethode is op de D of E toetsen op de afstandsbediening drukken en ingedrukt houden. Na één seconde scant de T32 naar de volgende beschikbare zender. Zodra de T32 een zender met een sterk genoeg signaal vindt, stopt de T32 met scannen, speelt de zender en geeft zenderinformatie weer.

Als u geen zenders kunt ontvangen, dan geeft uw antenne geen sterk genoeg signaal. Neem contact op met uw Arcam-dealer voor verdere informatie of advies.

RDS

Radiodatasysteem (RDS; of RBDS in de VS) is een communicatieprotocol voor het verzenden van kleine pakketten digitale informatie via FM-radiozenders.

RDS standaardiseert verschillende soorten verzonden informatie inclusief zenderidentificatie.

Druk op menu en navigeer naar FM-instelling om deze functie in- of uit te schakelen:



FM Setup
RDS Text Enabled

Gebruik de afstemknop (of ◀ of ▶ op de afstandsbediening) om tussen 'RDS Text Enabled' en 'RDS Text Disabled' te wisselen.

Wij wijzen erop dat niet alle zenders RDS-informatie uitzenden.

Overschakelen op mono

In sommige zwakke signaalontvangstgebieden kan het bevorderlijk zijn om de FM-tuner op mono over te schakelen, omdat mono een veel lagere signaalsterkte vereist om aanvaardbare resultaten te produceren.

Druk op **MENU** en navigeer naar de 'FM Mode' en draai aan de afstemknop (of ◀ of ▶ op de afstandsbediening) totdat 'Mono' verschijnt.



FM Mode
Mono

Als de signaalsterkte in uw gebied voldoende is, dan kunt u het systeem op 'Stereo' laten staan.

Wij wijzen erop dat AM-zenders uitsluitend in mono beschikbaar zijn.

Radiozenders zoeken: DAB (indien aanwezig)

Als u de DAB-tuner voor de eerste keer gebruikt, dan dient u een zoekactie uit te voeren om de beschikbare zenders in uw gebied te vinden. Het kan zijn dat u de zoekactie periodiek moet herhalen om na te gaan of er nieuwe omroepen (d.w.z. omroepgroepen) in de ether zijn of als u de tuner in een andere uitzendregio heeft geïnstalleerd.

De eerste keer dat u op de DAB-modus overschakelt, vraagt de T32 u automatisch of u zenders wilt scannen. Om een handmatige scan uit te voeren, drukt u op **MENU** en selecteert u:



DAB Setup
Scan for stations?

Druk op **OK** op het frontpaneel of de afstandsbediening om de zoekactie te starten. De huidige zoekfrequentie wordt op het scherm weergegeven tijdens het zoeken.

Een volledige zoekactie kan ongeveer drie minuten in beslag nemen. U kunt een zoekactie na het starten niet meer annuleren.

Als u geen omroep vindt na het zoeken, dan is of uw antenne niet geschikt of u bevindt zich buiten het ontvangstgebied van de DAB-zenders. Neem contact op met uw Arcam-dealer voor verdere informatie of advies.

Zenders selecteren

Draai de afstemknop (of druk op ◀ of ▶ op de afstandsbediening) om door de beschikbare zenders te bladeren en kies de zender waarnaar u wilt luisteren. Druk op **OK** op de afstandsbediening of **OK** op het frontpaneel binnen de time-out periode om de geselecteerde zender in te schakelen.

Na het instellen van uw favoriete DAB-zenders als voorkeurzenders (zie pagina 13), kunt u ze snel via de genummerde voorinsteltoetsen oproepen.

Zenders wissen

In normale omstandigheden hoeft u geen zenders in de T32 te wissen. Als u naar een andere uitzendregio verhuist of als een zender niet langer uitzendt, dan kan het zijn dat zenders die niet langer ontvangen kunnen worden nog steeds als beschikbaar zijn aangegeven.

Individuele zenders kunnen niet worden gewist. Om zenders die niet langer ontvangen kunnen worden van de keuzelijst te verwijderen, drukt u eerst op de **MENU**-toets. Draai het navigatiewiel totdat het scherm verschijnt:



DAB Setup
Erase station list?

Druk op **OK** op de afstandsbediening of op **OK** op het frontpaneel om alle zenders te wissen.

Het wissen dient altijd te worden gevolgd door het zoeken naar beschikbare zenders (zoals hiervoor beschreven) anders zijn er geen DAB-radiozenders beschikbaar voor selectie.

Voorkeurzers

De T32 kan maximum 100 voorkeurzers opslaan. Een voorkeurzer is een combinatie van band en frequentie, of een DAB-zender (indien aanwezig) die onder een nummertoes is opgeslagen. Veertien hiervan zijn direct bereikbaar door middel van de functiegebonden voorinsteltoetsen van het frontpaneel worden ingeschakeld, hoewel alle 100 voorkeurzers opgeslagen en opgeroepen kunnen worden met behulp van de afstemknop of afstandsbediening.

Voorkeurzers opslaan

Selecteer eerst de radiozender die u als voorkeurzer wilt opslaan. Druk op Opslaan op het frontpaneel of op de afstandsbediening en hierna geeft de T32 de laagste, onbezette nummertoes weer, bijvoorbeeld:



Preset 07
Preset empty

Druk op OK om de zender onder nummer 07 op te slaan. Of u kunt één van de functiegebonden voorinsteltoetsen, de afstemknop op het frontpaneel of (◀) of (▶) op de afstandsbediening gebruiken om een andere voorkeurzer te selecteren. Druk op OK om te bevestigen dat u de zender onder deze nummertoes wilt opslaan. Het scherm geeft bijvoorbeeld weer:



Preset 42
Preset stored

Als u een voorkeurzer nummertoes selecteert die reeds wordt gebruikt, dan wordt de vorige opgeslagen zender vervangen.

Voorkeurzer selecteren

Opgeslagen voorkeurzers selecteren:

- Druk kort op één van de functiegebonden voorinsteltoetsen op het frontpaneel (voor voorkeurzers 1 tot 7). Druk en houd ingedrukt voor toegang tot de hogere nummers (voor voorkeurzers 8 tot 14).
- Gebruik het numerieke toetsenbord op de afstandsbediening om het nummer van de voorkeurzer in te voeren.
- Druk op PRESET op het frontpaneel (of P/TUNE op de afstandsbediening) en gebruik de afstemknop (of (◀) en (▶) op de afstandsbediening) om een gebruikte voorkeurzer van 1 tot 100 te selecteren.

- Druk op (◀) of (▶) om een gebruikte voorkeurzer van 1 tot 100 te selecteren.



Preset 05
FM 98.50MHz

Druk op (OK) op de afstandsbediening of OK op het frontpaneel binnen de time-out periode om de geselecteerde zender in te schakelen.

Gebruik van iPod

Als er een rDock op de T32 is aangesloten, dan wordt de 'iPod-modus' automatisch ingeschakeld.

Om een rLead te gebruiken, moet u deze modus absoluut instellen. Druk op MENU (of (MENU) op de afstandsbediening) en navigeer naar 'External input' door op (▲) of (▼) op het frontpaneel te drukken en gebruik de afstemknop (of (▶) op de afstandsbediening) om te selecteren:



External input
iPod mode Enabled

Selecteer de iPod als bron door op (▲) of (▼) op het frontpaneel te drukken (of (MODE) op de afstandsbediening) totdat 'iPod' verschijnt op de bovenste regel van het scherm:



iPod
Initialising...

Als de rDock of rLead niet op een iPod is aangesloten op dat moment, dan wordt u eraan herinnerd dat u een iPod moet aansluiten (of opnieuw moet aansluiten):



iPod
Connect iPod

Navigatie

Als een iPod is aangesloten, verandert het scherm naar:



Music
Make Selection

Navigeer door de verschillende manieren om nummers op uw iPod te selecteren (de categorieën zijn afhankelijk van uw iPod-model) door op (▼) en (▲) op de afstandsbediening te drukken en uw keuze te valideren met (OK).



Playlists



Artists



Albums



Songs



Podcasts



Genres



Composers



Audiobooks

U kunt de selectie van uw nummer starten vanaf 'Artiesten', u kunt door de lijst van Artiesten bladeren met behulp van (▼) of (▲) op de afstandsbediening en een Artiest selecteren met (OK).

Selecteer een 'Album' van de Artiest met behulp van (▼) of (▲) op de afstandsbediening (als er meer dan één album is) en selecteer met (OK).

Selecteer op dezelfde manier een 'Nummer' van het Album met behulp van (▼) of (▲) op de afstandsbediening (als er meer dan één nummer is), en selecteer een nummer met (OK).



Artist 1



Artist 2



Artist 3



Album 1



Album 2



Album 3



Song 1



Song 2

Om een ander nummer te selecteren dan het nummer dat wordt afgespeeld, drukt u op (OK) en gebruikt u dezelfde methode om naar een nieuw Nummer, Album of Artiest te navigeren.

Shuffle- en Herhaalmodus

U kunt de 'Shuffle' modus (voor het willekeurig afspelen van nummers) activeren door op (SHUFF) op de afstandsbediening te drukken.

Zet in de 'Herhaalmodus' door op (RPT) op de afstandsbediening te drukken.

Aux-ingang

De analoge hulpingang op de T32 is hoofdzakelijk bestemd voor gebruik met de rDock en rLead accessoires van Arcam.

Als u de hulpingang niet gebruikt voor iPod-connectiviteit, dan kunt u de Aux-ingang gebruiken als een standaard analoge lijningang.

Hiervoor moet u op (MENU) drukken en navigeren naar 'Externe ingang' en de afstemknop gebruiken ((◀) of (▶) op de afstandsbediening) om te selecteren:



External input
Input labelled AUX

afstandsbediening

De universele CR90-afstandsbediening

De CR90 is een geavanceerde, 'universele' afstandsbediening die tot acht systemen kan aansturen. De afstandsbediening is voorgeprogrammeerd voor gebruik met de T32 en vele andere producten van Arcam (versterkers, cd-spelers en dvd-spelers).

Dankzij de uitgebreide, ingebouwde codebibliotheek kan de afstandsbediening ook met duizenden andere audiovisuele componenten zoals TV's, satellietontvanger en set-top boxes, PVR's en cd-spelers van derden worden gebruikt. Zie de laatste sectie van de CR90-handleiding voor een lijst hiervan.

De CR90 is een 'lerende' afstandsbediening en u kunt bijna alle functies van een oude afstandsbediening in de CR90 inleren. U kunt de CR90 ook programmeren om een reeks commando's ('macro's) door één druk op de knop uit te vaardigen – zie de CR90-handleiding voor informatie.

Brontoetsen

Omdat de CR90 uw T32 en een reeks andere systemen kan aansturen, hebben veel toetsen meer dan één functie afhankelijk van de geselecteerde 'systeemmodus' of 'pagina'.

De systeemkeuzetoetsen: DVD, SAT, AV (TV), TUN, AMP Aux, PVR en CD selecteren de bron en configureren de CR90 om de bepaalde bron aan te sturen.

Met andere woorden, de toetsen zijn vaak

'contextgevoelig' en daarom moet u de toetsen vertellen welk systeem u wilt aansturen (druk op de AV-toets voor videodisplay bijvoorbeeld) voordat u het systeem kunt aansturen.

Selecteer eerst de brontoets

Vergeet niet om een brontoets te selecteren voordat u op de commandotoetsen drukt – de commando's variëren afhankelijk van de geselecteerde bron!

Druk op TUN om de T32 tuner aan te sturen.

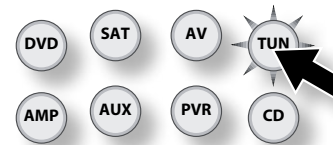

DVD	Dvd-speler
SAT	Satelliet set-top box
AV	Audiovisuele geluidsingang (gebruik met TV)
TUN	DAB, FM of AM tuner, zoals de T32
AMP	Stuurt de functies van een compatibele versterker aan, zoals de A38 van Arcam
AUX	Hulpingang, of een iPod via een rDock of rLead
PVR	Persoonlijke videorecorder
CD	Cd-speler

Batterijen plaatsen





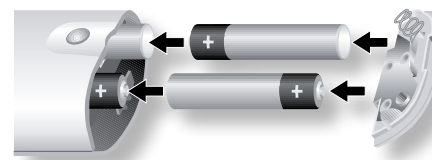





1. Open het batterijvakje door op de knop op de achterkant van de afstandsbediening te drukken.





























2. Plaats vier 'AAA' batterijen in het batterijvakje – twee naar de bovenkant van de afstandsbediening georiënteerd en de twee anderen naar de onderkant, zoals weergegeven op het schema.
3. Duw het klepje naar beneden op de plastic nestplaat van de afstandsbediening. Dit onderdeel fungeert als een scharnier en u kunt het klepje nu stevig met een klik in de vergrendelde stand duwen.





Commando's afstandsbediening

Toets	Functie	RC-5 code (decimaal)
	Wisselt tussen stand-by (stroom) en inschakelmodus	17-12
 tot 	De numerieke toetsen maken directe toegang tot de voorkeuzenders 1 tot 7 mogelijk. Voor nummers hoger dan 9 moet u de cijfers na elkaar invoeren. Om bijvoorbeeld nummer 14 af te spelen moet u eerst op  drukken en hierna op  .	17-0 ... 17-9
	Blader door de iPod shuffle (d.w.z. willekeurig afspelen) modus	17-64
	Shift	
	Selecteer PHONO -ingang op een compatibele versterker	16-1
	Blader door de iPod herhaalmodi	17-29

	Selecteer DVD -ingang op een compatibele versterker	16-4
	Selecteer SAT -ingang op een compatibele versterker	16-0
	Selecteer AV -ingang op een compatibele versterker	16-3
	Selecteer Tuner	
	Selecteer Versterker	
	Selecteer AUX -ingang op een compatibele versterker	16-8
	Selecteer PVR -ingang op een compatibele versterker	16-6
	Selecteer CD -ingang op een compatibele versterker	16-7
	Navigatie cursor Omhoog – Voorkeuzender omhoog/iPod nummer achteruit	17-86
 + 	SHIFT +  : Verlaat de stand-by modus en schakel het systeem in	17-123
	Navigatietoets Links – Afstemfrequentie verlagen	17-81
	Selecties bevestigen	17-87
	Navigatietoets Rechts – Afstemfrequentie verhogen	17-80
	Navigatietoets Omlaag – Voorkeuzender omlaag/iPod nummer vooruitspoelen	17-85
 + 	SHIFT +  : Systeem uitschakelen en in stand-by modus zetten	17-124
	BAND – Bladert door tunerbronnen (d.w.z. AM/FM/DAB/SAT en iPod/AUX-ingang)	17-77
	Systeemmenu binnengaan/verlaten	17-125
	Stilschakeling aan/uit functie voor een compatibele versterker.	16-13

Toets	Functie	RC-5 code (decimaal)
	Blader door de Helder-Uit-Dimmen instellingen op het scherm van het frontpaneel	17-18
	Verlaagt het volume van een compatibele versterker	16-17
	Verhoogt het volume van een compatibele versterker	16-16
	Voorkeuzender omlaag/iPod nummer achteruit	17-33
	Voorkeuzender omhoog/iPod nummer vooruit	17-32

	iPod terugspoelen	17-50
	iPod afspelen/pauzeren	17-53
	iPod afspelen/pauzeren	17-48
	iPod versneld vooruitspoelen	17-52
	iPod stopzetten	17-54
	FM/MONO – Wissel de FM-modus tussen mono- en stereo-ontvangst	17-38
	P/TUNE – ENTER/VERLATEN OPROEPMODUS VOORKEUZENDER	17-37
	OPSLAAN – Enter/verlaten Voorkeuzender opslagmodus	17-41
	INFO – Blader door verschillende informatieschermen	17-15

IR-commando's

De RC-5 codes zijn handig als u een andere afstandsbediening of programmeerbare afstandsbediening wilt programmeren om de T32 aan te sturen.

technische gegevens

FM-sectie	
Afstembereik	87.5 tot 108.0MHz
Frequentiestappen	50kHz
Gevoeligheid (IHF)	standaard 4µV
Signaal-ruisverhouding	65dB bij volle modulatie, 1kHz
Totale harmonische vervorming+n	0,3% bij volle modulatie, 1kHz
AM-sectie	
Afstembereik	530 tot 1710 kHz; 10kHz stap; 531 tot 1602 kHz; 9kHz stap
Bruikbare gevoeligheid	standaard 20µV
IF-onderdrukking	> 32dB
Signaal-ruisverhouding (30% modulatie, 5mV-ingang)	> 42dB
Totale harmonische vervorming (30% modulatie, 5mV-ingang).	< 1.5%
Uitgangsniveau	270mV bij 30% modulatie
DAB-sectie (waar aanwezig)	
Afstembereik:	174–240MHz (Band III) 1452–1492MHz (L band)
Gevoeligheid (VHF-meting tot EN50248)	beter dan -91dBm, standaard -97dBm
Audiodata snelheid (maximum)	224k bits/s bij MPEG-beveiligingsniveau 3
Sturingen	
IR-afstandsbediening	Philips RC-5, 36kHz carrier
IR in signaalniveau	4–15V pk-pk

Algemeen	
Voedingsspanning	110–120V of 220–240V, in te stellen met behulp van de spanningskeuzeschakelaar op het achterpaneel
Stroomverbruik	15W maximum; stand-by stroom 1W
Voorkeurzenders	100 voorkeurzenders, waarvan 14 direct bereikbaar via de voorinsteltoetsen op het frontpaneel
Afmetingen	W430 x D290 x H85mm
Gewicht	Netto: 5,3kg/verpakt: 6,8 kg
Meegeleverde accessoires	FM-dipoolantenne DAB-dipoolantenne (alleen DAB-model) AM-loopantenne netsnoer CR90-afstandsbediening 4 x AAA-batterijen
E&OE	
OPMERKING: Alle specificatiewaarden zijn standaard, tenzij anders vermeld.	

Continu verbeteringsbeleid

Arcam hanteert een beleid van continue verbetering voor haar producten. Dit betekent dat het ontwerp en de specificaties vatbaar zijn voor wijziging zonder voorafgaande kennisgeving.

product- garantie

Universele garantie

Deze garantie geeft u het recht om de eenheid gratis te laten repareren, tijdens de eerste twee jaar na aankoop, bij elke erkende Arcam-distributeur, mits de eenheid oorspronkelijk bij een geautoriseerde Arcam-dealer of -distributeur aangekocht werd. De fabrikant kan geen verantwoordelijkheid aanvaarden voor fouten die ontstaan door ongelukken, verkeerd gebruik, misbruik, slijtage, onachtzaamheid of door ongeoorloofde aanpassingen en/of reparaties, en kan ook geen verantwoordelijkheid aanvaarden voor schade of verlies, ontstaan tijdens vervoer van of naar de persoon die onder de garantie claimt.

De garantie dekt:

Onderdelen en arbeidsloon voor twee jaar vanaf de datum van aankoop. Na twee jaar moet u zowel voor onderdelen als arbeidsloon betalen. **In geen enkel geval worden transportkosten door de garantie gedekt.**

Claims onder garantie

Deze apparatuur dient in de oorspronkelijke verpakking terugbezorgt te worden aan de dealer bij wie ze aangekocht werd, of anders rechtstreeks aan de Arcam-distributeur in het land waar u woont.

De eenheid dient, vracht betaald, via een gerenommeerde expediteur verstuurd te worden – **niet** per post. Tijdens vervoer naar de dealer of distributeur kan er geen verantwoordelijkheid voor de eenheid aanvaard worden, en klanten worden daarom aangeraden de eenheid tegen verlies of schade tijdens vervoer te verzekeren.

Voor meer informatie kunt u contact opnemen met Arcam:

Arcam Customer Support Department,
Pembroke Avenue, Waterbeach, CAMBRIDGE, CB25 9QR, Engeland.

of www.arcam.co.uk.

Problemen?

Als uw Arcam-dealer uw vragen betreffende dit of een ander Arcam-product niet kan beantwoorden, neemt u contact op met de Arcam-klantendienst op het bovenstaande adres, en wij zullen ons best doen om u te helpen.

On-line registratie

U kunt uw machine on-line aanmelden bij www.arcam.co.uk.

Het op de juiste manier wegdoen van dit product:



Dit teken geeft aan dat dit product niet met het huisvuil mag worden weggegooid; dit geldt voor de gehele EU.



Om eventuele schade door niet gecontroleerde afvalverwerking aan het milieu of gezondheid van de mens te voorkomen en om

materiële middelen te behouden, moet dit product op verantwoorde wijze worden gerecycled.

Om dit product weg te doen gebruik alstublieft uw plaatselijke teruggave en ophaal systemen of neemt u contact op met de handelaar waar het product werd gekocht.

ARCAM